

โปรเจ็กเตอร์ Dell™ 7700FullHD

คู่มือผู้ใช้

หมายเหตุ, ข้อควรระวัง และคำเตือน



หมายเหตุ: หมายเหตุ ระบุถึงข้อมูลที่สำคัญที่จะช่วยให้คุณสามารถใช้งานคอมพิวเตอร์ของคุณได้ดีขึ้น



ข้อควรระวัง: ข้อควรระวัง ระบุถึงความเสียหายที่อาจเกิดขึ้นได้ต่อฮาร์ดแวร์ หรือการสูญเสียข้อมูล ถ้าไม่ปฏิบัติตามขั้นตอน



คำเตือน: คำเตือน ระบุถึงโอกาสที่อาจเกิดความเสียหายต่อทรัพย์สิน การบาดเจ็บต่อร่างกาย หรือการเสียชีวิต

ข้อมูลในเอกสารนี้อาจเปลี่ยนแปลงได้โดยไม่ต้องแจ้งให้ทราบล่วงหน้า

© 2012 Dell Inc. สงวนลิขสิทธิ์

ห้ามทำซ้ำส่วนหนึ่งส่วนใดหรือทั้งหมดของเอกสารนี้โดยไม่ได้รับอนุญาตเป็นลายลักษณ์อักษรจาก Dell Inc. โดยเด็ดขาด

เครื่องหมายการค้าที่ใช้ในเอกสารนี้: *Dell* และโลโก้ *DELL* เป็นเครื่องหมายการค้าของ Dell Inc.; *DLP* และโลโก้ *DLP* เป็นเครื่องหมายการค้าของ TEXAS INSTRUMENTS INCORPORATED; *Microsoft* และ *Windows* เป็นเครื่องหมายการค้า หรือเครื่องหมายการค้าจดทะเบียนของ Microsoft Corporation ในประเทศสหรัฐอเมริกา และ/หรือประเทศอื่น ๆ

อาจมีการใช้เครื่องหมายการค้า และชื่อทางการค้าอื่นในเอกสารฉบับนี้เพื่ออ้างถึงรายการและผลิตภัณฑ์ที่เป็นของบริษัทเหล่านั้น Dell Inc. ขอประกาศว่าเราไม่มีความสนใจในเครื่องหมายการค้าหรือชื่อทางการค้าอื่นนอกเหนือจากของบริษัทยัง

รุ่น 7700FullHD

มีนาคม 2012 การแก้ไขครั้งที่ A00

สารบัญ

1	โปรเจ็กเตอร์ Dell ของคุณ	7
	เกี่ยวกับโปรเจ็กเตอร์ของคุณ	8
2	การเชื่อมต่อโปรเจ็กเตอร์	10
	การติดตั้งต้องเกิลไร้สาย	11
	การเชื่อมต่อไปยังคอมพิวเตอร์	12
	การเชื่อมต่อคอมพิวเตอร์โดยใช้สายเคเบิล VGA	12
	การเชื่อมต่อมอนิเตอร์รูป-ทูลู โดยใช้สายเคเบิล VGA	13
	การเชื่อมต่อคอมพิวเตอร์โดยใช้สายเคเบิล RS232	14
	การเชื่อมต่อคอมพิวเตอร์โดยใช้สายเคเบิล USB	15
	การเชื่อมต่อคอมพิวเตอร์โดยใช้ต้องเกิลไร้สาย (อุปกรณ์ซื้อเพิ่ม) 16	
	การเชื่อมต่อไปยังเครื่องเล่น DVD	17
	การเชื่อมต่อไปยังเครื่องเล่น DVD โดยใช้สายเคเบิลเอส-วีดีโอ	17
	การเชื่อมต่อไปยังเครื่องเล่น DVD โดยใช้สายเคเบิลคอมโพสิตวีดีโอ	18
	การเชื่อมต่อไปยังเครื่องเล่น DVD โดยใช้สายเคเบิลคอมโพเนนต์วีดีโอ	19
	การเชื่อมต่อไปยังเครื่องเล่น DVD โดยใช้สายเคเบิลคอมโพเนนต์วีดีโอ RCA 3 เส้น	20
	การเชื่อมต่อไปยังเครื่องเล่น DVD โดยใช้สายเคเบิล HDMI	21
	การเชื่อมต่อเข้ากับระบบแลน	22
	เพื่อฉายภาพและควบคุมโปรเจ็กเตอร์ที่เชื่อมต่อไปยังเครือข่ายผ่าน สายเคเบิล RJ45	22

ตัวเลือกการติดตั้งแบบมืออาชีพ:	
การติดตั้งสำหรับหน้าจอที่มีระบบขับเคลื่อน อัตโนมัติ .	23
การเชื่อมต่อกับกล่องควบคุม RS232 เซิงพาณิชย์ . . .	24

3 การใช้โปรเจ็กเตอร์ของคุณ 25

การเปิดโปรเจ็กเตอร์	25
การปิดโปรเจ็กเตอร์	25
การปรับภาพที่ฉาย	26
การเพิ่มความสูงโปรเจ็กเตอร์	26
การลดความสูงโปรเจ็กเตอร์	26
การปรับซุมและโฟกัสของโปรเจ็กเตอร์	27
การปรับขนาดภาพที่ฉาย	28
การใช้แผงควบคุม	30
การใช้รีโมทคอนโทรล	32
การติดตั้งแบตเตอรี่รีโมทคอนโทรล	35
ระยะการทำงานด้วยรีโมทคอนโทรล	36
การใช้เมนูที่แสดงบนหน้าจอ	37
INPUT SOURCE (สัญญาณเข้า)	37
BRIGHTNESS/CONTRAST (ความสว่าง/คอนทราสต์)	39
VIDEO MODE (โหมดวิดีโอ)	39
VOLUME (ระดับเสียง)	40
AUDIO INPUT (เสียงเข้า)	40
ADVANCED SETTINGS (การตั้งค่าขั้นสูง)	40
LANGUAGE (ภาษา)	54
HELP (วิธีใช้)	54
การติดตั้งเครือข่ายไร้สาย	55
เปิดทำงานระบบไร้สายบนโปรเจ็กเตอร์	56
ติดตั้งซอฟต์แวร์แอปพลิเคชันไร้สาย บนคอมพิวเตอร์ของคุณ	58

เปิดแอปพลิเคชันไร้สาย	61
การติดตั้ง Presentation to Go (PtG)	65
ตัวแสดง PtG	66
ตัวแสดงภาพถ่าย	66
แนะนำฟังก์ชัน PtG/ภาพถ่าย	67
ภาพรวม PtG	67
ภาพรวมภาพถ่าย	68
แนะนำปุ่มต่างๆ	68
ติดตั้งซอฟต์แวร์แอปพลิเคชัน PtG Converter บนคอมพิวเตอร์ของคุณ	69
การใช้ PtG Converter	70
การติดตั้งการฉายพร้อมเสียง	71
เปิดทำงานระบบไร้สายหรือแลนบนโปรเจ็กเตอร์	72
ติดตั้งซอฟต์แวร์แอปพลิเคชันไร้สาย บนคอมพิวเตอร์ของคุณ เปิดแอปพลิเคชันไร้สาย	73
ลือกอื่น	74
ลือกอื่น	75
การติดตั้งวีดีโอสตรีม	76
รูปแบบการสนับสนุนวีดีโอสตรีม	76
เปิดทำงานระบบไร้สายหรือแลนบนโปรเจ็กเตอร์	77
ติดตั้งซอฟต์แวร์แอปพลิเคชันไร้สาย บนคอมพิวเตอร์ของคุณ เปิดแอปพลิเคชันไร้สาย	77
ลือกอื่น	77
ลือกอื่น	77
การจัดการโปรเจ็กเตอร์จากโปรแกรมจัดการบนเว็บ	78
การกำหนดค่าการตั้งค่าเครือข่าย	78
การเข้าถึงโปรแกรมจัดการบนเว็บ	78
สร้างแอปพลิเคชันโทเก็น	99
4 การแก้ไขปัญหาโปรเจ็กเตอร์ของคุณ	101
สัญญาณแนะนำ	105

การเปลี่ยนหลอด	106
5 ข้อมูลจำเพาะ	108
6 การติดต่อเดสก์	115
7 ภาคผนวก: คำศัพท์	116

โปรเจ็กเตอร์ Dell ของคุณ

โปรเจ็กเตอร์ของคุณมาพร้อมกับรายการที่แสดงด้านล่าง ตรวจสอบให้แน่ใจว่าคุณมีรายการครบทุกอย่าง และติดต่อ Dell™ ถ้ามีรายการใดหายไป

รายการในกล่องบรรจุ

สายเคเบิลพาวเวอร์

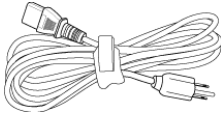

สายเคเบิล VGA ยาว 1.8 ม. (VGA เป็น VGA)

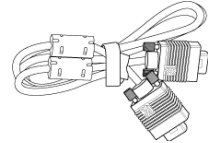

สายเคเบิล USB 1.8 เมตร (USB-A เป็น USB-B) รีโมทคอนโทรล

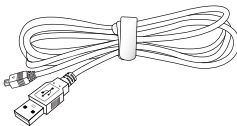

แผ่น CD คู่มือผู้ใช้ และเอกสาร

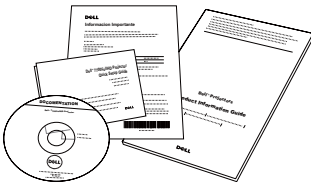

แบตเตอรี่ AAA (2)



เกี่ยวกับโปรเจ็กเตอร์ของคุณ

มุมมองด้านบน

มุมมองด้านข้าง

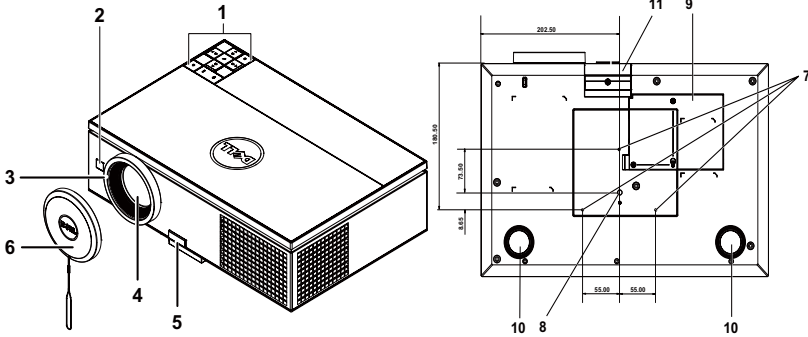

1	แผงควบคุม
2	ตัวรับสัญญาณ IR
3	แหวนโฟกัส
4	เลนส์
5	ปุ่มยกกระดับเพื่อปรับความสูง
6	ฝาปิดเลนส์
7	รูยึดสำหรับยึดเพดาน: รุสกรู M3 ความลึก 6.5 มม. แรงบิดที่แนะนำ <8 kgf-cm
8	รูยึดสำหรับขาตั้งแบบสามขา: น็อตใส่ 1/4"*20 UNC
9	ฝาปิดหลอด
10	ล้อปรับความเอียง
11	ขายกระดับ

⚠ ข้อควรระวัง: ขั้นตอนเพื่อความปลอดภัย

- 1 อย่าใช้โปรเจ็กเตอร์ใกล้เครื่องใช้อื่นที่สร้างความร้อนปริมาณสูง
- 2 อย่าใช้โปรเจ็กเตอร์ในบริเวณที่มีปริมาณฝุ่นมากเกินไป ฝุ่นอาจทำให้ระบบทำงานล้มเหลว และโปรเจ็กเตอร์จะปิดเครื่องโดยอัตโนมัติ
- 3 ตรวจสอบให้แน่ใจว่าโปรเจ็กเตอร์ติดตั้งในบริเวณที่มีการระบายอากาศเป็นอย่างดี
- 4 อย่าขวางช่องทางระบายอากาศ และช่องเปิดต่างๆ บนโปรเจ็กเตอร์

- 5 ตรวจสอบให้แน่ใจว่าโปรเจ็กเตอร์ทำงานระหว่างช่วงอุณหภูมิห้อง (5 °C ถึง 35 °C)
- 6 อย่าพยายามสัมผัสช่องระบายอากาศออก เนื่องจากช่องนี้อาจร้อนขึ้นมากหลังจากที่เปิดโปรเจ็กเตอร์ หรือทันทีหลังจากที่ปิดเครื่อง
- 7 อย่ามองเข้าไปในเลนส์ในขณะที่โปรเจ็กเตอร์เปิดอยู่ เนื่องจากอาจทำให้ตาของคุณบาดเจ็บได้
- 8 อย่าวางวัตถุใดๆ ใกล้ หรือวางไว้ข้างหน้าโปรเจ็กเตอร์ หรือคลุมเลนส์ในขณะที่โปรเจ็กเตอร์เปิดอยู่ เนื่องจากความร้อนอาจทำให้วัตถุนั้นหลอมละลาย หรือไหม้ได้
- 9 อย่าใช้โปรเจ็กเตอร์ไร้สายใกล้กับเครื่องช่วยการเดินหัวใจ
- 10 อย่าใช้โปรเจ็กเตอร์ไร้สายใกล้กับอุปกรณ์ทางการแพทย์
- 11 อย่าใช้โปรเจ็กเตอร์ไร้สายใกล้กับเตาไมโครเวฟ



หมายเหตุ:

- อย่าพยายามยึดโปรเจ็กเตอร์บนเพดานด้วยตัวคุณเอง ควรทำการติดตั้งโดยช่างเทคนิคที่มีความเชี่ยวชาญ
- ชุดยึดเพดานโปรเจ็กเตอร์ที่แนะนำ (หมายเลขผลิตภัณฑ์: C3505) สำหรับข้อมูลเพิ่มเติม ดูเว็บไซต์สนับสนุนของเดลล์ที่ support.dell.com
- สำหรับข้อมูลเพิ่มเติม ดู *ข้อมูลเพื่อความปลอดภัย* ที่ส่งมอบมาพร้อมกับโปรเจ็กเตอร์ของคุณ
- โปรเจ็กเตอร์ 7700FullHD สามารถใช้ได้เฉพาะในอาคารเท่านั้น

2

การเชื่อมต่อโปรเจ็กเตอร์

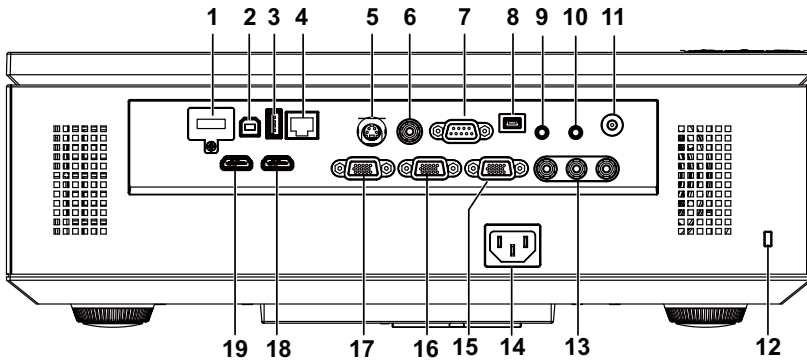

1	ขั้วต่อ WiFi USB (ชนิด A)	11	ขั้วต่อ DC +12 V ออก
2	ขั้วต่อ USB ชนิด B สำหรับการแสดงผลผ่าน USB	12	สล๊อตสายเคเบิลเพื่อความปลอดภัย
3	ขั้วต่อ USB ชนิด A สำหรับการดูผ่าน USB	13	ขั้วต่ออินพุตคอมโพเนนต์วีดีโอ
4	ขั้วต่อ RJ45	14	ขั้วต่อสายพาวเวอร์
5	ขั้วต่อเอส-วีดีโอ	15	ขั้วต่อเอาต์พุต VGA-A (มอนิเตอร์รูป-ทรงแทง)
6	ขั้วต่อคอมโพสิตวีดีโอ	16	ขั้วต่ออินพุต VGA-B (D-sub)
7	ขั้วต่อ RS232 (D-sub)	17	ขั้วต่ออินพุต VGA-A (D-sub)
8	ขั้วต่อมินิ USB (มินิ ชนิด B) สำหรับรีโมทคอนโทรล	18	ขั้วต่อ HDMI-B
9	ขั้วต่อเอาต์พุตเสียง	19	ขั้วต่อ HDMI-A
10	ขั้วต่ออินพุตเสียง		

△ **ข้อควรระวัง:** ก่อนที่คุณจะเริ่มกระบวนการใดๆ ในส่วนนี้ ให้ปฏิบัติตาม ขั้นตอนเพื่อความปลอดภัย ตามที่อธิบายไว้ในหน้า 8

การติดตั้งต้องเกิลไร้สาย

โปรเจ็กเตอร์ของคุณต้องติดตั้งต้องเกิลไร้สาย ถ้าคุณต้องการใช้ตัวเลือกเครือข่ายไร้สาย ให้ดู "การติดตั้งเครือข่ายไร้สาย" ในหน้า 55 ต้องเกิลไร้สายไม่ได้ให้มาพร้อมกับโปรเจ็กเตอร์ของคุณ คุณสามารถซื้อบนเว็บไซต์เดลล์ได้ที่ www.dell.com

- 1 ไขสกรู และถอดฝาปิดไร้สายออก

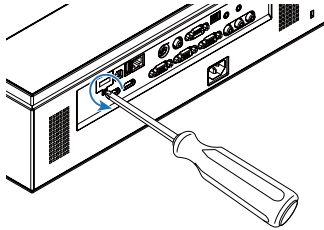

- 2 เสียบต้องเกิลไร้สาย

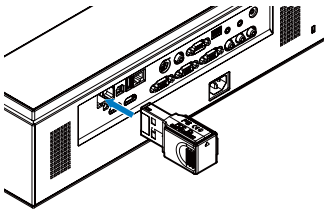

- 3 ประกอบฝาปิดไร้สายกลับคืน

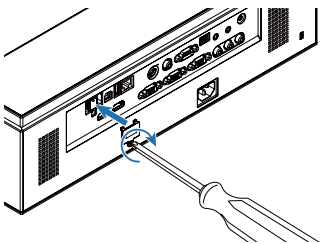

การเชื่อมต่อไปยังคอมพิวเตอร์

การเชื่อมต่อคอมพิวเตอร์โดยใช้สายเคเบิล VGA

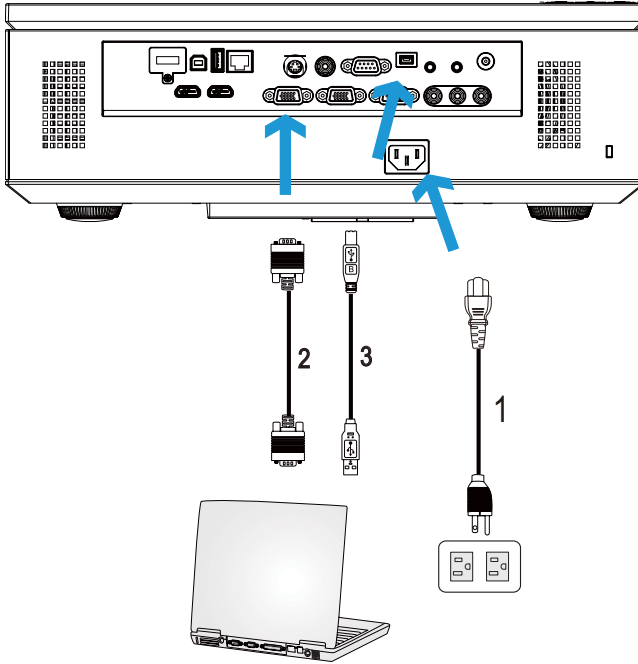

1	สายเพาเวอร์
2	สายเคเบิล VGA เป็น VGA
3	สายเคเบิล USB-A เป็นมินิ USB-B



หมายเหตุ: ต้องเชื่อมต่อสายเคเบิลมินิ USB ถ้าคุณต้องการใช้คุณสมบัติ เลื่อนหน้าจอขึ้น และ เลื่อนหน้าจอลง บนรีโมทคอนโทรล



หมายเหตุ: สายเคเบิลมินิ USB ไม่ได้ให้มากับโปรเจกเตอร์ของคุณ คุณสามารถซื้อสายเคเบิล มินิ USB บนเว็บไซต์เดลล์ได้ที่ www.dell.com

การเชื่อมต่อ 모니터รูป-ทงู โดยใช้สายเคเบิล VGA

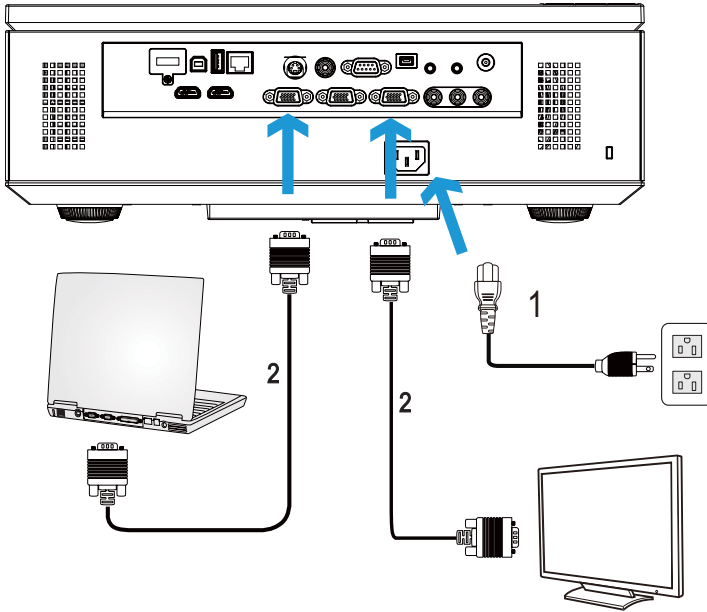

1	สายเพาเวอร์
2	สายเคเบิล VGA เป็น VGA



หมายเหตุ: มีสายเคเบิล VGA เพียงเส้นเดียวส่งมอบมาพร้อมกับโปรเจ็กเตอร์ของคุณ คุณสามารถซื้อสายเคเบิล VGA เพิ่มเติมบนเว็บไซต์เดลล์ได้ที่ www.dell.com

การเชื่อมต่อคอมพิวเตอร์โดยใช้สายเคเบิล RS232

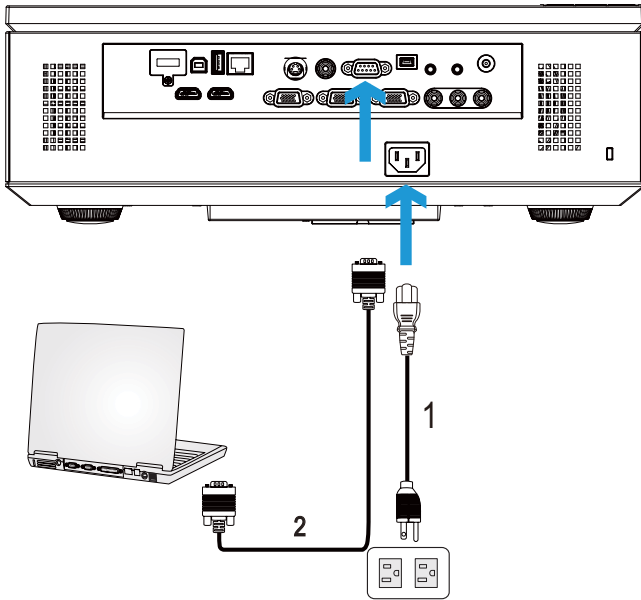

1	สายพาวเวอร์
2	สายเคเบิล RS232 (D-sub ตัวเมีย 9 พินเป็น สลับตัวเมีย 2-3 พิน)



หมายเหตุ: สายเคเบิล RS232 (D-sub ตัวเมีย 9 พินเป็นสลับตัวเมีย 2-3 พิน) ไม่ได้ให้มาพร้อมกับโปรเจกเตอร์ของคุณ บริการช่างติดตั้งมีอาชีพรักษาสำหรับสายเคเบิล และซอฟต์แวร์รีโมทคอนโทรล RS232

การเชื่อมต่อคอมพิวเตอร์โดยใช้สายเคเบิล USB

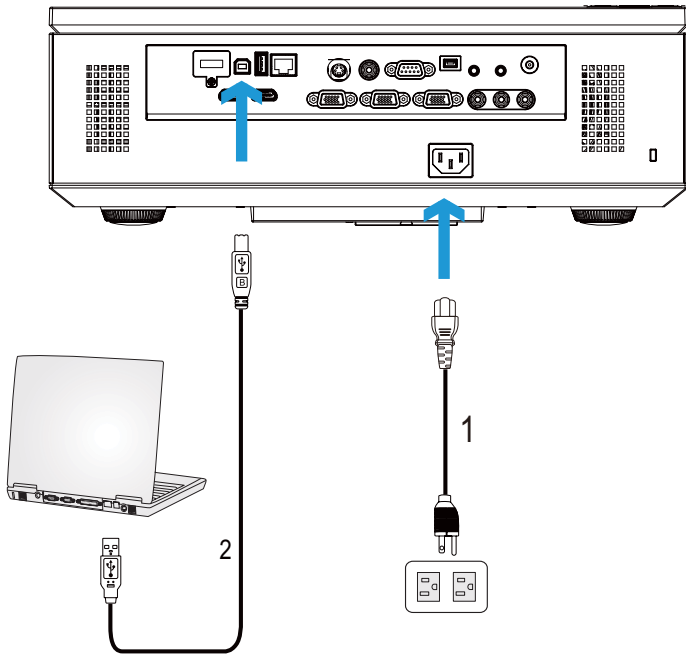



1	สายเพาเวอร์
2	สายเคเบิล USB-A เป็น USB-B

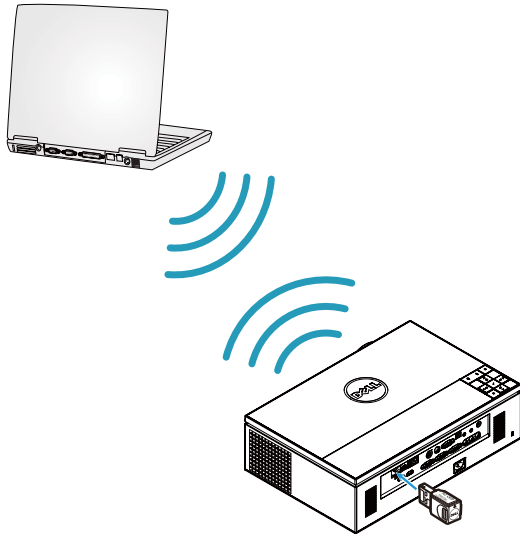

หมายเหตุ: พลิกแอนด์เฟลย์ มีสายเคเบิล USB เพียงเส้นเดียวส่งมอมมาพร้อมกับ
โปรเจ็กเตอร์ของคุณ คุณสามารถซื้อสายเคเบิล USB เพิ่มเติมบนเว็บไซต์เดลล์ได้ที่
www.dell.com

การเชื่อมต่อคอมพิวเตอร์โดยใช้ดองเกิลไร้สาย (อุปกรณ์ซื้อเพิ่ม)



-  **หมายเหตุ:** คอมพิวเตอร์ของคุณควรมีขั้วต่อไร้สาย และกำหนดค่าไว้อย่างเหมาะสมเพื่อตรวจสอบการเชื่อมต่อไร้สายอีกจุดหนึ่ง ดูเอกสารของคอมพิวเตอร์ของคุณเกี่ยวกับวิธีการกำหนดค่าการเชื่อมต่อไร้สาย
-  **หมายเหตุ:** โปรเจกเตอร์ของคุณต้องติดตั้งดองเกิลไร้สาย ถ้าคุณต้องการใช้เครือข่ายไร้สาย ให้ดู "การติดตั้งเครือข่ายไร้สาย" ในหน้า 55

การเชื่อมต่อไปยังเครื่องเล่น DVD

การเชื่อมต่อไปยังเครื่องเล่น DVD โดยใช้สายเคเบิลเอส-วิดีโอ

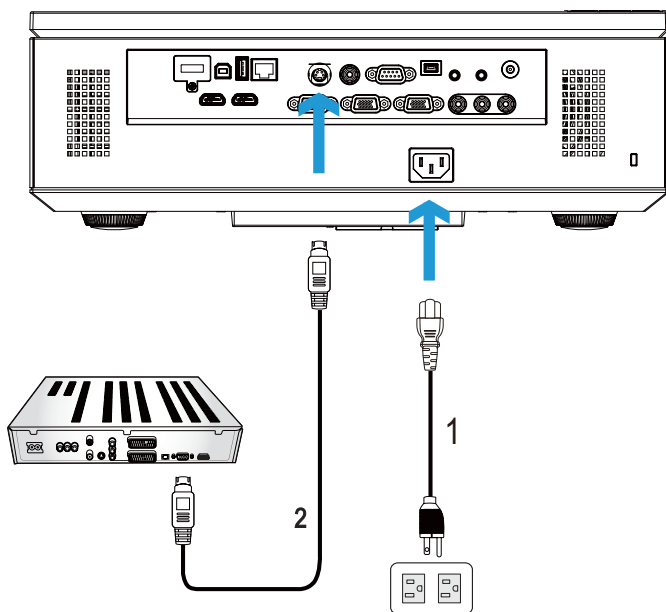

1	สายเพาเวอร์
2	สายเคเบิลเอส-วิดีโอ



หมายเหตุ: สายเคเบิลเอส-วิดีโอไม่ได้ให้มากับโปรเจกเตอร์ของคุณ คุณสามารถซื้อสายเคเบิลเอส-วิดีโอที่ยาวขึ้น (50 ฟุต/100 ฟุต) บนเว็บไซต์เดลล์ที่ www.dell.com

การเชื่อมต่อไปยังเครื่องเล่น DVD โดยใช้สายเคเบิลคอมโพสิตวิดีโอ

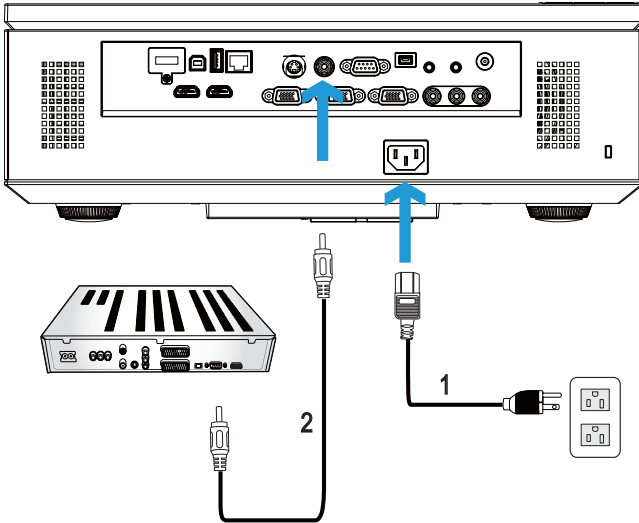

1	สายเพาเวอร์
2	สายเคเบิลคอมโพสิตวิดีโอ



หมายเหตุ: สายเคเบิลคอมโพสิตวิดีโอไม่ได้ให้มากับโปรเจกเตอร์ของคุณ คุณสามารถซื้อสายเคเบิลคอมโพสิตวิดีโอที่ยาวขึ้น (50 ฟุต/100 ฟุต) ได้บนเว็บไซต์เดลล์ที่ www.dell.com

การเชื่อมต่อไปยังเครื่องเล่น DVD โดยใช้สายเคเบิลคอมพิวเตอร์วีดีโอ

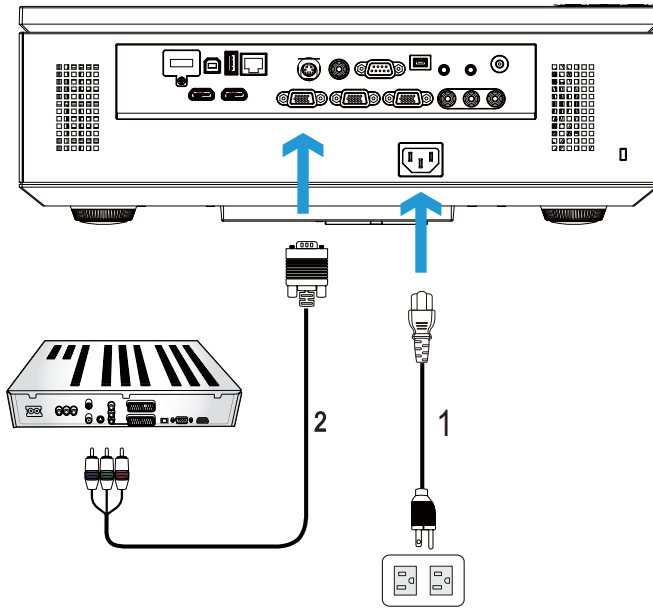

1	สายพาวเวอร์
2	สายเคเบิล VGA เป็นคอมพิวเตอร์วีดีโอ



หมายเหตุ: สายเคเบิล VGA เป็นคอมพิวเตอร์วีดีโอไม่ได้ให้มากับโปรเจกเตอร์ของคุณ คุณสามารถซื้อสายเคเบิล VGA เป็นคอมพิวเตอร์วีดีโอที่ยาวขึ้น (50 ฟุต/100 ฟุต) ได้บนเว็บไซต์ เดลล์ที่ www.dell.com

การเชื่อมต่อไปยังเครื่องเล่น DVD โดยใช้สายเคเบิลคอมโพเนนต์วีดีโอ RCA 3 เส้น

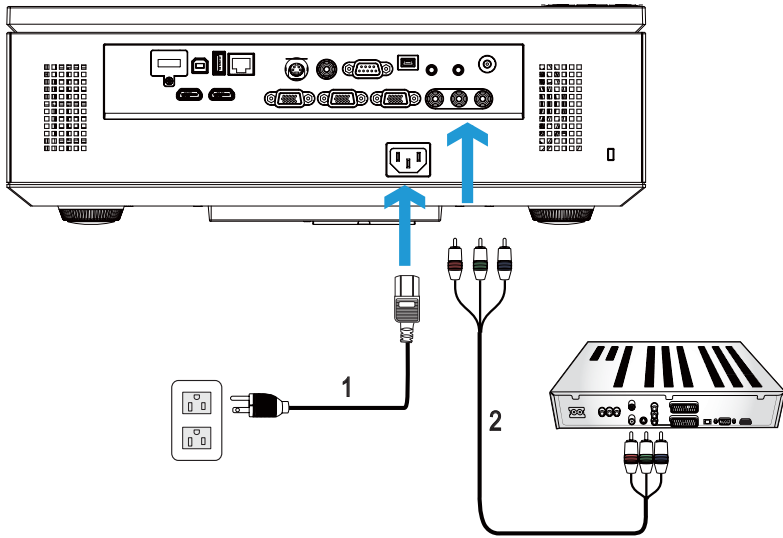

1	สายเพาเวอร์
2	สายเคเบิลคอมโพเนนต์วีดีโอ RCA 3 เส้นเป็น RCA 3 เส้น (ตัวผู้เป็นตัวผู้)



หมายเหตุ: สายเคเบิลคอมโพเนนต์วีดีโอ RCA 3 เส้นเป็น RCA 3 เส้น (ตัวผู้เป็นตัวผู้) ไม่ได้ให้มากับโปรเจกเตอร์ของคุณ คุณสามารถซื้อสายเคเบิลคอมโพเนนต์วีดีโอ RCA 3 เส้นเป็น RCA 3 เส้น (ตัวผู้เป็นตัวผู้) สำหรับเชื่อมต่อให้ยาวขึ้น (50 ฟุต/100 ฟุต) บนเว็บไซต์เดลล์ที่ www.dell.com

การเชื่อมต่อไปยังเครื่องเล่น DVD โดยใช้สายเคเบิล HDMI

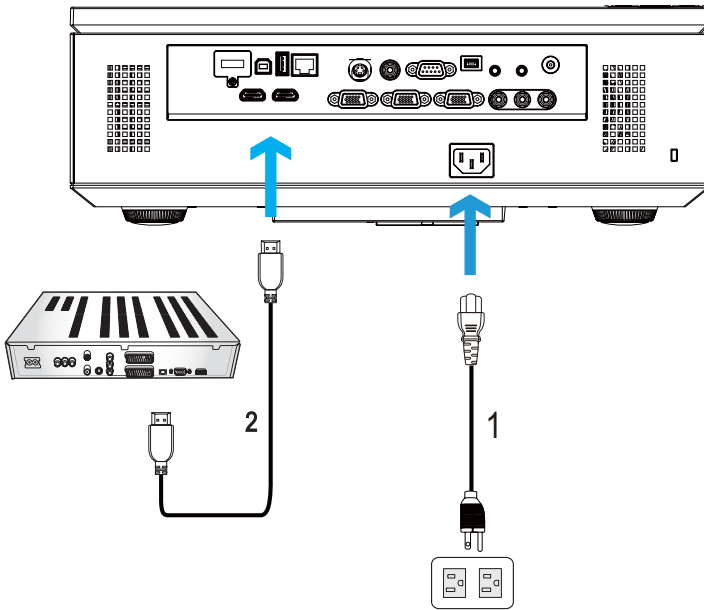

1	สายเพาเวอร์
2	สายเคเบิล HDMI



หมายเหตุ: สายเคเบิล HDMI ไม่ได้ให้มากับโปรเจกเตอร์ของคุณ คุณสามารถซื้อสายเคเบิล HDMI บนเว็บไซต์เดลล์ได้ที่ www.dell.com

การเชื่อมต่อเข้ากับระบบแลน

เพื่อฉายภาพและควบคุมโปรเจ็กเตอร์ที่เชื่อมต่อไปยังเครือข่ายผ่านสายเคเบิล RJ45

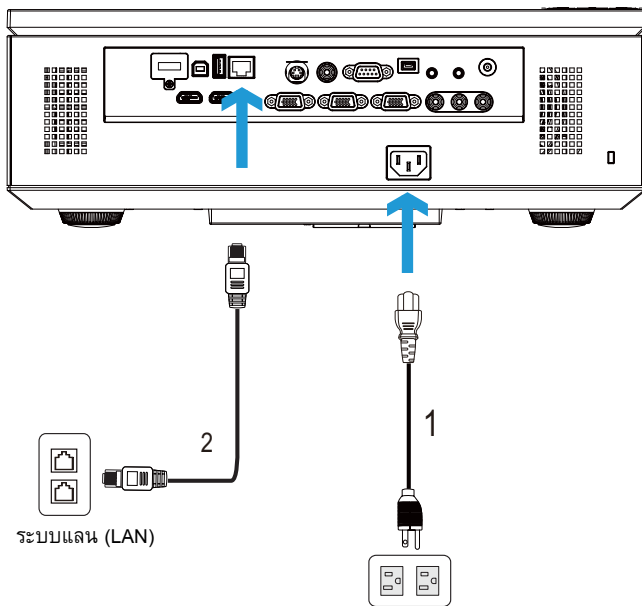

1	สายพาวเวอร์
2	สายเคเบิล RJ45



หมายเหตุ: สายเคเบิล RJ45 ไม่ได้ให้มากับโปรเจ็กเตอร์ของคุณ คุณสามารถซื้อสายเคเบิล RJ45 บนเว็บไซต์เดลล์ได้ที่ www.dell.com

ตัวเลือกการติดตั้งแบบมีอาชีพ:

การติดตั้งสำหรับหน้าจอที่มีระบบขับเคลื่อน อัตโนมัติ

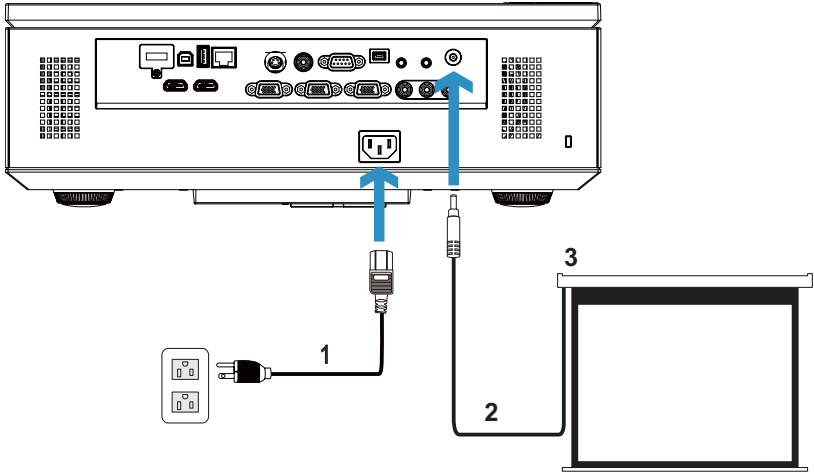

1	สายเพาเวอร์
2	ปลั๊ก DC 12 V
3	หน้าจอการฉายที่มีระบบมอเตอร์



หมายเหตุ: ใช้ปลั๊ก DC 12 V ขนาด 1.7 มม. (ID) x 4.00 มม. (OD) x 9.5 มม. (แกน)
เพื่อเชื่อมต่อหน้าจ่อัตโนมัติกับโปรเจกเตอร์

ปลั๊ก DC 12 V



การเชื่อมต่อกับกล่องควบคุม RS232 เซิงพาณิชย์

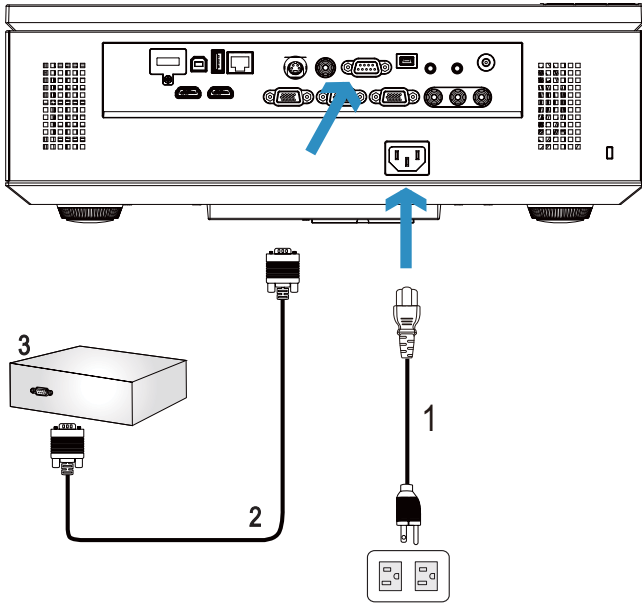

1	สายเพาเวอร์
2	สายเคเบิล RS232 (D-sub ตัวเมีย 9 พินเป็น สลับตัวเมีย 2-3 พิน)
3	กล่องควบคุม RS232 เซิงพาณิชย์

หมายเหตุ: สายเคเบิล RS232 (D-sub ตัวเมีย 9 พินเป็นสลับตัวเมีย 2-3 พิน) ไม่ได้ให้มา พร้อมกับโปรเจกเตอร์ของคุณ กรุณาช่างเทคนิคมืออาชีพเพื่อหาสายเคเบิล

การใช้โปรเจ็กเตอร์ของคุณ

การเปิดโปรเจ็กเตอร์

 **หมายเหตุ:** เปิดโปรเจ็กเตอร์ก่อนที่คุณจะเปิดแหล่งกำเนิดสัญญาณ (คอมพิวเตอร์, เครื่องเล่น DVD, ฯลฯ) ไฟบนปุ่ม เพาเวอร์ จะกะพริบเป็นสีน้ำเงินจนกระทั่งถูกกด

- 1 แกะฝาปิดเลนส์ออก
- 2 เชื่อมต่อสายเพาเวอร์ และสายเคเบิลสัญญาณที่เหมาะสมไปยังโปรเจ็กเตอร์ สำหรับข้อมูลเกี่ยวกับการเชื่อมต่อโปรเจ็กเตอร์, ให้อ่าน "การเชื่อมต่อโปรเจ็กเตอร์" ในหน้า 10
- 3 กดปุ่ม เพาเวอร์ (ดู "การใช้แผงควบคุม" ในหน้า 30 เพื่อค้นหาปุ่ม เพาเวอร์)
- 4 เปิดแหล่งสัญญาณของคุณ (คอมพิวเตอร์, เครื่องเล่น DVD, ฯลฯ)
- 5 เชื่อมต่อแหล่งสัญญาณของคุณเข้ากับโปรเจ็กเตอร์โดยใช้สายเคเบิลที่เหมาะสม สำหรับขั้นตอนในการเชื่อมต่อแหล่งสัญญาณเข้ากับโปรเจ็กเตอร์ ดู "การเชื่อมต่อโปรเจ็กเตอร์" ในหน้า 10
- 6 ตามค่าเริ่มต้น แหล่งสัญญาณอินพุตของโปรเจ็กเตอร์ถูกตั้งค่าเป็น VGA-A เปลี่ยนแหล่งสัญญาณอินพุตของโปรเจ็กเตอร์ ถ้าจำเป็น
- 7 ถ้าคุณมีแหล่งสัญญาณหลายอย่างเชื่อมต่ออยู่กับโปรเจ็กเตอร์, กดปุ่ม สัญญาณ บนรีโมทคอนโทรล หรือแผงควบคุม เพื่อเลือกแหล่งสัญญาณที่ต้องการ ดู "การใช้แผงควบคุม" ในหน้า 30 และ "การใช้รีโมทคอนโทรล" ในหน้า 32 เพื่อค้นหาปุ่ม สัญญาณ

การปิดโปรเจ็กเตอร์

 **ข้อควรระวัง:** ถอดปลั๊กโปรเจ็กเตอร์หลังจากที่ปิดเครื่องอย่างเหมาะสม ตามที่อธิบายในกระบวนการต่อไปนี้

- 1 กดปุ่ม เพาเวอร์ ปฏิบัติตามขั้นตอนที่แสดงบนหน้าจอ เพื่อปิดโปรเจ็กเตอร์อย่างเหมาะสม

 **หมายเหตุ:** ข้อความ "กดปุ่มเพาเวอร์เพื่อปิดโปรเจ็กเตอร์" จะปรากฏบนหน้าจอ ข้อความจะหายไปหลังจาก 5 วินาที หรือคุณสามารถกดปุ่ม เมนู เพื่อให้ข้อความหายไปก็ได้

- 2 กดปุ่ม เพาเวอร์ อีกครั้ง พัดลมทำความเย็นจะทำงานต่อไปเป็นเวลา 120 วินาที
- 3 ในการปิดโปรเจ็กเตอร์อย่างรวดเร็ว ให้กดปุ่ม เพาเวอร์ ค้างไว้เป็นเวลา 1 วินาที ในขณะที่พัดลมทำความเย็นของโปรเจ็กเตอร์ยังคงทำงานอยู่

 **หมายเหตุ:** ก่อนที่คุณจะเปิดโปรเจ็กเตอร์อีกครั้ง ให้รอ 60 วินาทีเพื่อปล่อยให้อุณหภูมิภายในคงที่ก่อน

4 ถอดสายเพาเวอร์จากเต้าเสียบไฟฟ้าและโปรเจ็กเตอร์

การปรับภาพที่ฉาย

การเพิ่มความสูงโปรเจ็กเตอร์

1 กดปุ่ม ยกระดับ

2 ยกโปรเจ็กเตอร์ไปยังมุมการแสดงผลที่ต้องการ จากนั้นปล่อยปุ่ม เพื่อล๊อคขาปรับระดับให้เข้าตำแหน่ง

3 ใช้ล้อปรับความเอียงเพื่อปรับมุมการแสดงผลอย่างละเอียด

การลดความสูงโปรเจ็กเตอร์

1 กดปุ่ม ยกระดับ

2 ลดความสูงโปรเจ็กเตอร์ลง จากนั้นปล่อยปุ่ม เพื่อล๊อคขาปรับระดับให้เข้าตำแหน่ง

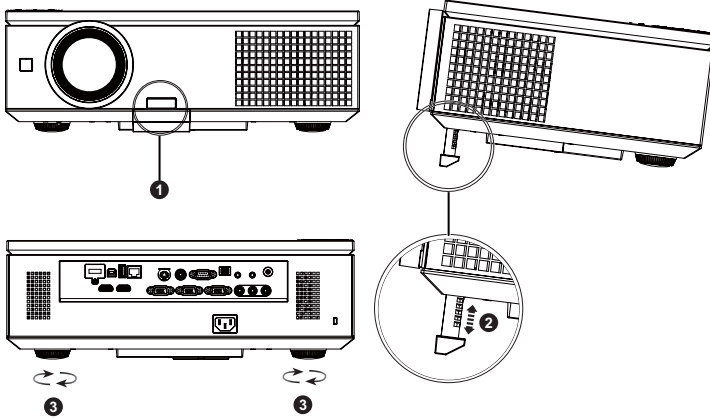

1	ปุ่มยกระดับ
2	ขายกระดับ (มุมการเอียง: 0 ถึง 8 องศา)
3	ล้อปรับความเอียง

การปรับซุมและโฟกัสของโปรเจ็กเตอร์

⚠ ข้อควรระวัง: เพื่อหลีกเลี่ยงความเสียหายต่อโปรเจ็กเตอร์ ให้แน่ใจว่าประตูข้างปิดสนิท และขาตั้งยกระดับถูกหัดเข้าไปจนสุดก่อนที่จะเคลื่อนย้ายโปรเจ็กเตอร์

- 1 เปิดประตูข้างของโปรเจ็กเตอร์
- 2 ปลดล็อคตัวล้อการเลื่อนเลนส์ ก่อนที่คุณจะปรับการเลื่อนเลนส์
- 3 หมุนปุ่มเลื่อนเลนส์ตามแนวตั้ง/แนวนอน เพื่อเลื่อนเลนส์
- 4 หลังจากปรับการเลื่อนเลนส์แล้ว ให้ล็อคตัวล้อการเลื่อนเลนส์
- 5 ดึงตัวปรับแหวนซุมขึ้นและลง เพื่อซุมเข้าและออก
- 6 หมุนแหวนโฟกัสจนกระทั่งภาพชัด โปรเจ็กเตอร์โฟกัสได้ที่ระยะทางระหว่าง 3.28 ฟุตถึง 39.37 ฟุต (1.0 ม. ถึง 12.0 ม.)
- 7 ปิดประตูข้างของโปรเจ็กเตอร์

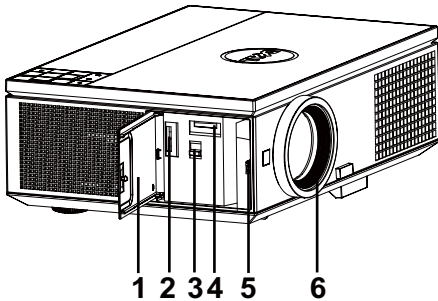

1	ประตูข้าง
2	ปุ่มเลื่อนเลนส์แนวตั้ง
3	ตัวล้อการเลื่อนเลนส์
4	ปุ่มเลื่อนเลนส์แนวนอน
5	แหวนซุม
6	แหวนโฟกัส

การปรับขนาดภาพที่ฉาย

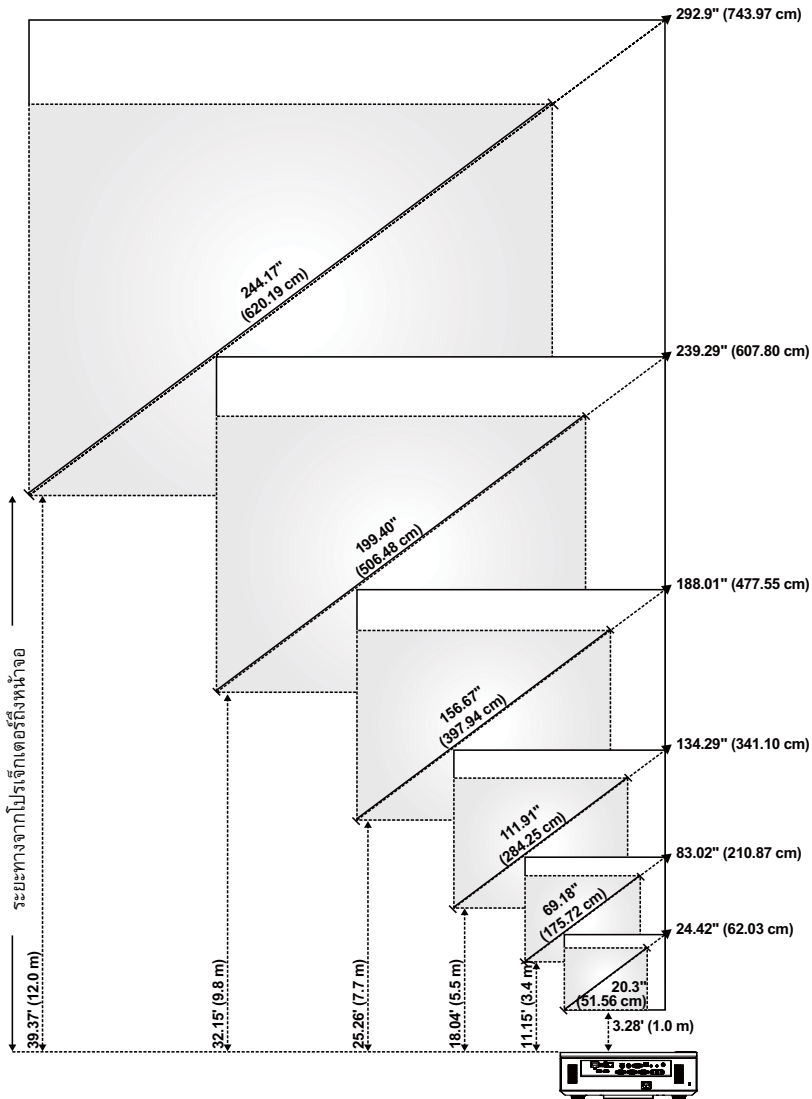

ระยะทาง ที่ต้องการ (ม.) <A>	(ซูมต่ำสุด)			(ซูมสูงสุด)		
	ขนาดหน้าจอ		ด้านบน	ขนาดหน้าจอ		ด้านบน
	เส้นทแยงมุม (นิ้ว) 	ก (ซม.) x ส (ซม.)	จากฐานถึง ส่วนบนของ ภาพ (ซม.) <C>	เส้นทแยงมุม (นิ้ว) 	ก (ซม.) x ส (ซม.)	จากฐานถึง ส่วนบนของ ภาพ (ซม.) <C>
1	20.3	45 x 25	29	24.42	54 x 30	35
3.4	69.18	153 x 86	99	83.02	184 x 103	119
5.5	111.91	248 x 139	160	134.29	297 x 167	192
7.7	156.67	347 x 195	224	188.01	416 x 234	269
9.8	199.4	441 x 248	286	239.29	530 x 298	343
12	244.17	541 x 304	350	292.9	649 x 365	420

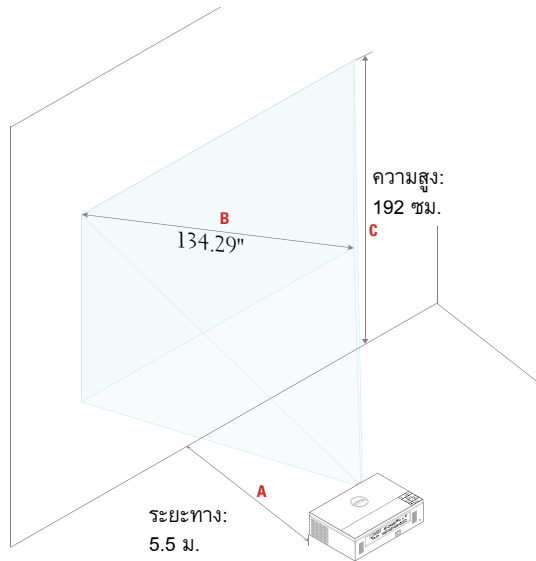

การใช้แผงควบคุม

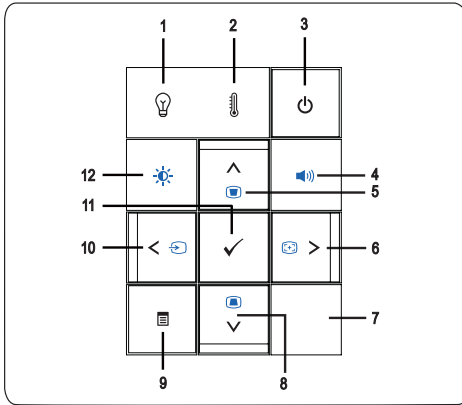

1 ไฟเตือนหลอด

ถ้าไฟแสดงสถานะหลอดสีเหลืองติด หรือกะพริบ อาจเกิดปัญหาอย่างใดอย่างหนึ่งต่อไปนี้:

- หลอดถึงจุดสิ้นสุดอายุการใช้งานแล้ว
- ไม่ได้ติดตั้งโมดูลหลอดอย่างเหมาะสม
- หลอดทำงานล้มเหลว
- ล้อสีล้มเหลว

ดู "การแก้ไขปัญหาโปรเจกเตอร์ของคุณ" ในหน้า 101 และ "สัญญาณแนะนำ" ในหน้า 105 สำหรับข้อมูลเพิ่มเติม

2 ไฟเตือนอุณหภูมิ

ถ้าไฟแสดงสถานะอุณหภูมิสีเหลืองติด หรือกะพริบ อาจเกิดปัญหาอย่างใดอย่างหนึ่งต่อไปนี้:

- อุณหภูมิภายในของโปรเจกเตอร์สูงเกินไป
- ล้อสีล้มเหลว













ดู "การแก้ไขปัญหาโปรเจกเตอร์ของคุณ" ในหน้า 101 และ "สัญญาณแนะนำ" ในหน้า 105 สำหรับข้อมูลเพิ่มเติม

3 เพาเวอร์

เปิดหรือปิดโปรเจกเตอร์ สำหรับข้อมูลเพิ่มเติม ดูหัวข้อ "การเปิดโปรเจกเตอร์" ในหน้า 25 และ "การปิดโปรเจกเตอร์" ในหน้า 25





4 ควบคุมระดับเสียง



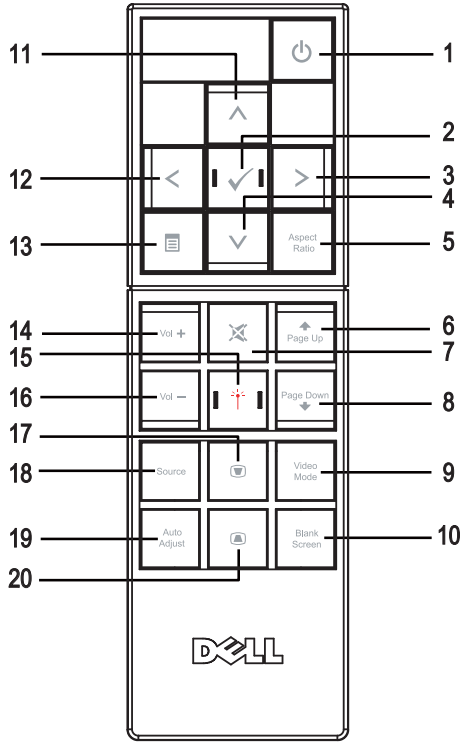









ใช้สำหรับเพิ่มหรือลดระดับเสียง

5	ขึ้น  / การปรับแก้ภาพ บิดเบี้ยว 	กดเพื่อเคลื่อนที่ภายในรายการของเมนูที่แสดงบนหน้าจอ (OSD) กดเพื่อปรับความผิดเพี้ยนของภาพที่เกิดจากการเอียงโปรเจ็กเตอร์ (+/-30 องศา)
6	ขวา  / ปรับอัตโนมัติ 	กดเพื่อเคลื่อนที่ภายในรายการของเมนูที่แสดงบนหน้าจอ (OSD) กดเพื่อซิงโครไนซ์โปรเจ็กเตอร์เข้ากับแหล่งสัญญาณอินพุต  หมายเหตุ: ปรับอัตโนมัติ ไม่ทำงานถ้า เมนูที่แสดงบนหน้าจอ (OSD) แสดงอยู่
7	ตัวรับสัญญาณ IR	เล็งรีโมทคอนโทรลเข้าหาตัวรับสัญญาณ IR และกดปุ่ม
8	ลง  / การปรับแก้ภาพ บิดเบี้ยว 	กดเพื่อเคลื่อนที่ภายในรายการของเมนูที่แสดงบนหน้าจอ (OSD) กดเพื่อปรับความผิดเพี้ยนของภาพที่เกิดจากการเอียงโปรเจ็กเตอร์ (+/-30 องศา)
9	เมนู 	กดเพื่อเปิดทำงาน OSD ใช้ปุ่มบังคับทิศทาง และปุ่ม เมนู เพื่อเคลื่อนที่ภายใน OSD
10	ซ้าย  / สัญญาณ 	กดเพื่อเคลื่อนที่ภายในรายการของเมนูที่แสดงบนหน้าจอ (OSD) กดเพื่อสลับระหว่างสัญญาณ อนาล็อก RGB, คอมโพสิต, คอมโพเนนต์ (YPbPr, ผ่าน VGA), HDMI และเอส-วีดีโอ เมื่อมีแหล่งสัญญาณหลายอย่างเชื่อมต่ออยู่กับโปรเจ็กเตอร์
11	ป้อน 	กดเพื่อยืนยันรายการที่เลือก
12	ควบคุมความสว่างและ คอนทราสต์ 	อนุญาตให้คุณปรับค่าความสว่างและคอนทราสต์

การใช้รีโมทคอนโทรล



1	เพาเวอร์ 	เปิดหรือปิดโปรเจ็กเตอร์ สำหรับข้อมูลเพิ่มเติม ดูหัวข้อ "การเปิดโปรเจ็กเตอร์" ในหน้า 25 และ "การปิดโปรเจ็กเตอร์" ในหน้า 25
2	ป้อน 	กดเพื่อยืนยันการเลือก
3	ขวา 	กดเพื่อเคลื่อนที่ภายในรายการของเมนูที่แสดงบนหน้าจอ (OSD)
4	ลง 	กดเพื่อเคลื่อนที่ภายในรายการของเมนูที่แสดงบนหน้าจอ (OSD)
5	อัตราส่วนภาพ	กดเพื่อเปลี่ยนอัตราส่วนภาพของภาพที่แสดง

6	เลื่อนหน้าขึ้น 	กดเพื่อเลื่อนไปยังหน้าก่อนหน้า  หมายเหตุ: สายเคเบิลมินิ USB ต้องเชื่อมต่ออยู่ ถ้าคุณต้องการใช้คุณสมบัติ เลื่อนหน้าขึ้น
7	ปิดเสียง 	กดเพื่อปิดเสียง หรือเลิกปิดเสียงลำโพงโปรเจ็กเตอร์
8	เลื่อนหน้าลง 	กดเพื่อเลื่อนไปยังหน้าถัดไป  หมายเหตุ: สายเคเบิลมินิ USB ต้องเชื่อมต่ออยู่ ถ้าคุณต้องการใช้คุณสมบัติ เลื่อนหน้าลง
9	โหมดวิดีโอ	โปรเจ็กเตอร์มีการกำหนดค่าล่วงหน้าที่เหมาะสมที่สุดสำหรับการแสดงผลข้อมูล (สไลด์การนำเสนอ) หรือวิดีโอ (ภาพยนตร์, เกม, ฯลฯ) กดปุ่ม โหมดวิดีโอ เพื่อสลับระหว่าง โหมดการนำเสนอ, โหมดสว่าง, โหมดภาพยนตร์, sRGB หรือ โหมดกำหนดเอง การกดปุ่ม โหมดวิดีโอ ครั้งแรก จะแสดงโหมดที่แสดงอยู่ในปัจจุบัน การกดปุ่ม โหมดวิดีโอ อีกครั้ง จะสลับระหว่างโหมดต่างๆ
10	หน้าจอว่างเปล่า	กดเพื่อซ่อน/เลิกซ่อนภาพ
11	ขึ้น 	กดเพื่อเคลื่อนที่ภายในรายการของเมนูที่แสดงบนหน้าจอ (OSD)
12	ซ้าย 	กดเพื่อเคลื่อนที่ภายในรายการของเมนูที่แสดงบนหน้าจอ (OSD)
13	เมนู 	กดเพื่อเปิดทำงาน OSD
14	เพิ่มระดับเสียง 	กดเพื่อเพิ่มระดับเสียง
15	เลเซอร์	ชี้รีโมทคอนโทรลไปที่หน้าจอ, กดปุ่มเลเซอร์ค้างไว้เพื่อเปิดทำงานแสงเลเซอร์  คำเตือน: อย่ามองไปที่จุดเลเซอร์ในขณะที่กำลังทำงาน หลีกเลี่ยงการส่องแสงเลเซอร์เข้าไปที่ตาของคุณ
16	ลดระดับเสียง 	กดเพื่อลดระดับเสียง
17	การปรับแก้ภาพบิดเบี้ยว 	กดเพื่อปรับความผิดเพี้ยนของภาพที่เกิดจากการเอียงโปรเจ็กเตอร์ (+/-30 องศา)
18	สัญญาณ	กดเพื่อสลับระหว่างสัญญาณ อนาล็อก RGB, คอมโพสิต, คอมโพเนนต์ (YPbPr, ผ่าน VGA), HDMI และเอส-วิดีโอ

19	ปรับอัตราโน้มนำ	กดเพื่อซิงโครไนซ์โปรเจกเตอร์กับแหล่งสัญญาณอินพุตปรับอัตราโน้มนำไม่ทำงานถ้า OSD แสดงอยู่
20	การปรับแก้ภาพบิดเบี้ยว 	กดเพื่อปรับความผิดเพี้ยนของภาพที่เกิดจากการเอียงโปรเจกเตอร์ (+/-30 องศา)

การติดตั้งแบตเตอรี่รีโมทคอนโทรล

 **หมายเหตุ:** นำแบตเตอรี่ออกจากรีโมทคอนโทรลเมื่อไม่ได้ใช้

1 กดทับ เพื่อยกฝาปิดช่องใส่แบตเตอรี่

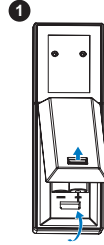

2 ตรวจสอบสัญลักษณ์ขั้ว (+/-) บนแบตเตอรี่

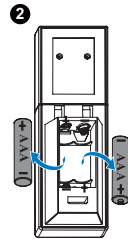

3 ใส่แบตเตอรี่ โดยใส่ขั้วให้ถูกต้องตามสัญลักษณ์ในช่องใส่แบตเตอรี่

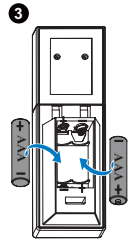

 **หมายเหตุ:** หลีกเลี่ยงการใช้แบตเตอรี่ที่มีชนิดแตกต่างกันผสมกัน หรือใช้แบตเตอรี่ใหม่และเก่าด้วยกัน

4 ใส่ฝาปิดแบตเตอรี่กลับคืน

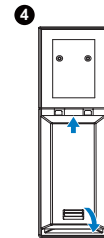

ระยะการทำงานด้วยรีโมทคอนโทรล

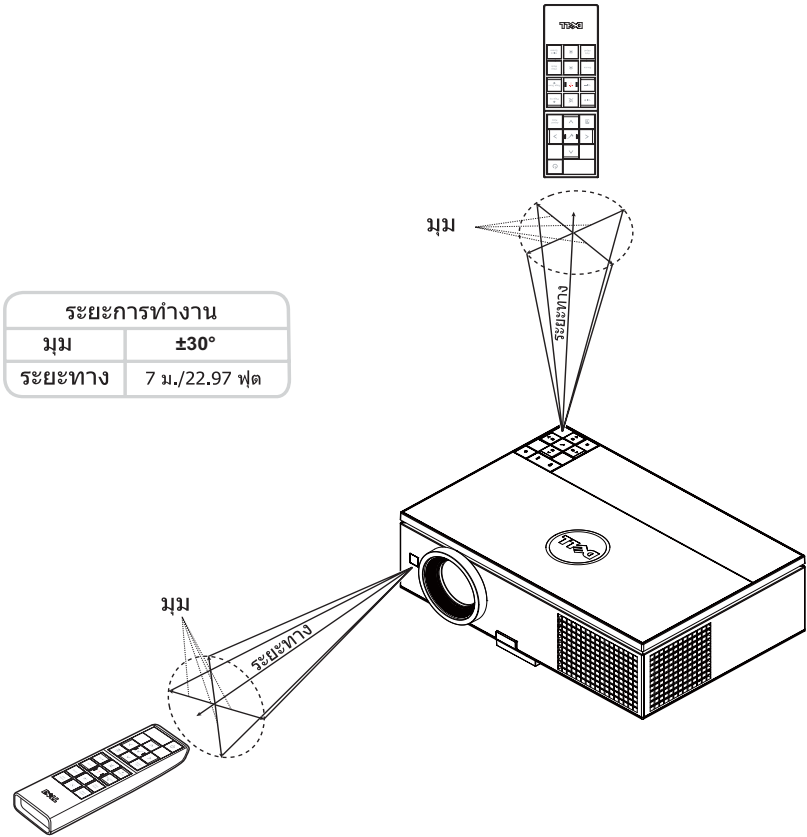

หมายเหตุ: ระยะการทำงานที่แท้จริงอาจแตกต่างจากแผนภูมิเล็กน้อย นอกจากนี้ แบตเตอรี่ที่อ่อนจะทำให้รีโมทคอนโทรลสั่งการโปรเจ็กเตอร์ได้อย่างไม่เหมาะสม

การใช้เมนูที่แสดงบนหน้าจอ

- โปรเจ็กเตอร์มีเมนูที่แสดงบนหน้าจอ (OSD) หลายภาษาที่สามารถแสดงได้โดยมีหรือไม่มีสัญญาณอินพุต
- กดปุ่มเมนูบนแผงควบคุม หรือรีโมทคอนโทรล เพื่อเข้าสู่เมนูหลัก
- ในการเคลื่อนที่ผ่านแท็บต่างๆ ในเมนูหลัก, กดปุ่ม หรือ บนแผงควบคุม โปรเจ็กเตอร์ของคุณ หรือรีโมทคอนโทรล
- ในการเลือกเมนูย่อย, กดปุ่ม หรือ บนแผงควบคุมโปรเจ็กเตอร์ของคุณ หรือรีโมทคอนโทรล
- ในการเลือกตัวเลือก, กดปุ่ม หรือ บนแผงควบคุมโปรเจ็กเตอร์ของคุณ หรือรีโมทคอนโทรล เมื่อรายการถูกเลือก สีจะเปลี่ยนเป็นสีน้ำเงินเข้ม
- ใช้ปุ่ม หรือ บนแผงควบคุมหรือรีโมทคอนโทรลเพื่อปรับการตั้งค่า
- ในการกลับไปยังเมนูหลัก, กดปุ่ม บนแผงควบคุมหรือรีโมทคอนโทรล
- ในการออกจาก OSD, กดปุ่ม **เมนู** โดยตรงบนแผงควบคุมหรือรีโมทคอนโทรล

INPUT SOURCE (สัญญาณเข้า)

เมนู Input Source (สัญญาณเข้า) อนุญาตให้คุณเลือกแหล่งสัญญาณเข้าของโปรเจ็กเตอร์ของคุณ

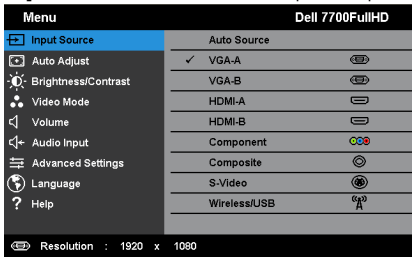

Auto Source (สัญญาณอัตโนมัติ)—กด เพื่อเปิดหรือปิดโหมด สัญญาณเข้าอัตโนมัติ

VGA-A—กด เพื่อตรวจจับสัญญาณ VGA-A

VGA-B—กด เพื่อตรวจจับสัญญาณ VGA-B

HDMI-A—กด เพื่อตรวจจับสัญญาณ HDMI-A

HDMI-B—กด เพื่อตรวจจับสัญญาณ HDMI-B

Component (คอมโพเนนต์)—กด เพื่อตรวจจับสัญญาณคอมโพเนนต์ RCA

Composite (คอมโพสิต)—กด เพื่อตรวจจับสัญญาณคอมโพสิตวีดีโอ

S-Video (เอส-วีดีโอ)—กด เพื่อตรวจจับสัญญาณเอส-วีดีโอ

Wireless/USB (ไร้สาย/USB)—กด ✓ เพื่อเปิดทำงานเมนู Input Source Wireless/USB (แหล่งสัญญาณเข้า ไร้สาย/USB)

 **หมายเหตุ:** Wireless/USB (ไร้สาย/USB) สามารถใช้ได้หลังจากที่ตัวเลือก "Wireless/LAN (ไร้สาย/แลน)" เปิด

INPUT SOURCE WIRELESS/USB (แหล่งสัญญาณเข้า ไร้สาย/USB)

เมนู Input Source Wireless/USB (แหล่งสัญญาณเข้า ไร้สาย/USB) อนุญาตให้คุณเปิดทำงาน Wireless Display (การแสดงผลไร้สาย), USB Display (การแสดงผลผ่าน USB) และ USB Viewer (ตัวแสดง USB)

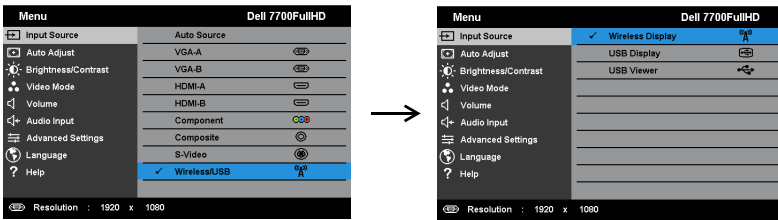

Wireless Display (การแสดงผลไร้สาย)—กด ✓ เพื่อเข้าถึง Wireless Guide screen (หน้าจอคำแนะนำ ไร้สาย) ของโปรเจกเตอร์ ดู "หน้าจอคำแนะนำไร้สาย" ในหน้า 57

USB Display (การแสดงผลผ่าน USB)—อนุญาตให้คุณแสดงหน้าจอคอมพิวเตอร์/โน้ตบุ๊กไปยังโปรเจกเตอร์ของคุณผ่านสายเคเบิล USB

USB Viewer (ตัวแสดง USB)—อนุญาตให้คุณแสดงภาพถ่าย และไฟล์ PPT จาก USB แฟลชไดรฟ์ของคุณ ดู "การติดตั้ง Presentation to Go (PtG)" ในหน้า 65

AUTO ADJUST (ปรับอัตโนมัติ)

Auto Adjust (ปรับอัตโนมัติ) จะปรับค่าแนวอน แนวนตั้ง ความถี่ และแทรกกิ้งของโปรเจกเตอร์ในโหมด PC โดยอัตโนมัติ

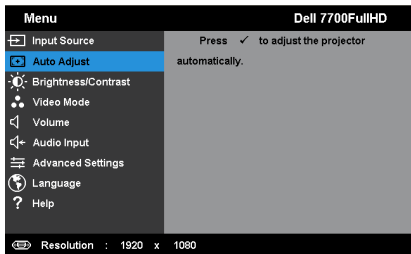

BRIGHTNESS/CONTRAST (ความสว่าง/คอนทราสต์)

เมนู Brightness (ความสว่าง)/Contrast (คอนทราสต์) อนุญาตให้คุณปรับการตั้งค่าความสว่าง/คอนทราสต์ของโปรเจ็กเตอร์ของคุณ

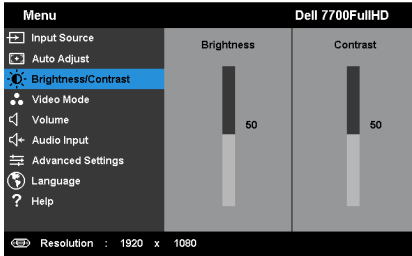

Brightness (ความสว่าง)—ใช้ และ ปรับความสว่างของภาพ

Contrast (คอนทราสต์)—ใช้ และ เพื่อปรับคอนทราสต์ของหน้าจอ



หมายเหตุ: ถ้าคุณปรับการตั้งค่าสำหรับ **Brightness (ความสว่าง)** และ **Contrast (คอนทราสต์)** โปรเจ็กเตอร์จะสลับไปยัง โหมด **Custom (กำหนดเอง)** โดยอัตโนมัติ

VIDEO MODE (โหมดวิดีโอ)

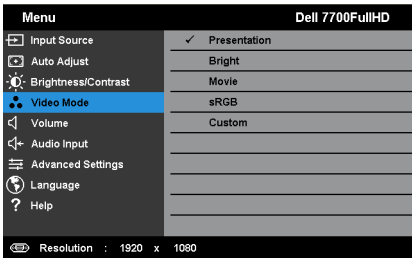

เมนู Video Mode (โหมดวิดีโอ) อนุญาตให้คุณปรับภาพบนหน้าจอให้เหมาะสมที่สุด: **Presentation (การนำเสนอ)**, **Bright (สว่าง)**, **Movie (ภาพยนตร์)**, **sRGB (ให้การแสดงสีที่มีความเที่ยงตรงมากขึ้น)** และ **Custom (กำหนดเอง)** (ตั้งค่าการตั้งค่าที่คุณชอบ)

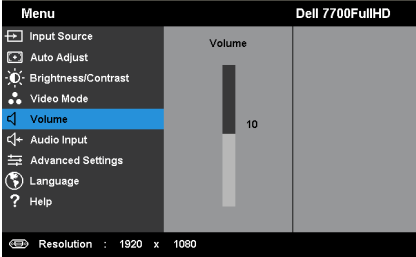

VOLUME (ระดับเสียง)

เมนู Volume (ระดับเสียง) อนุญาตให้คุณปรับการตั้งค่าระดับเสียงของโปรเจ็กเตอร์ของคุณ



Volume (ระดับเสียง)—กด  เพื่อเพิ่มระดับเสียง และ  เพื่อลดระดับเสียง

AUDIO INPUT (เสียงเข้า)

เมนู Audio Input (เสียงเข้า) อนุญาตให้คุณเลือกแหล่งสัญญาณเข้าของคุณ ตัวเลือกต่าง ๆ คือ:

Analog In (อนาล็อกเข้า), HDMI-A, HDMI-B และ Wireless/LAN (ไร้สาย/แลน)

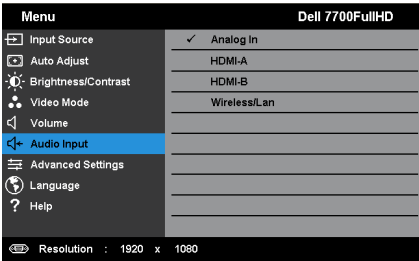

ADVANCED SETTINGS (การตั้งค่าขั้นสูง)

เมนู Advanced Settings (การตั้งค่าขั้นสูง) อนุญาตให้คุณเปลี่ยนแปลงการตั้งค่าสำหรับ **Image** (ภาพ), **Display** (การแสดงผล), **Projector** (โปรเจ็กเตอร์), **LAN** (แลน), **Wireless** (ไร้สาย),

Menu (เมนู), **Power** (พลังงาน), **PIP (PIP)** และ **Information** (ข้อมูล)

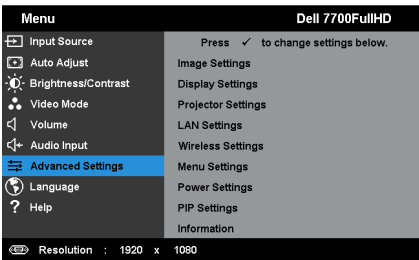
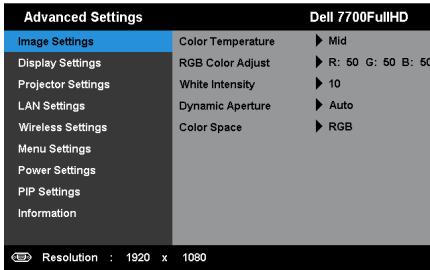

Image Settings (การตั้งค่าภาพ) (ในโหมด PC)—เลือกและกด เพื่อเปิดทำงานการตั้งค่าภาพ
 เมนู Image Settings (การตั้งค่าภาพ) มีตัวเลือกให้ดังต่อไปนี้:



Color Temperature (อุณหภูมิสี)—อนุญาตให้คุณปรับอุณหภูมิสี หน้าจอจะปรากฏเย็นขึ้นที่อุณหภูมิสีสูงขึ้น และอุ่นขึ้นเมื่ออุณหภูมิสีต่ำลง เมื่อคุณปรับค่าในเมนู **Color Adjust (ปรับสี)**, โหมด Custom (กำหนดเอง) จะเปิดการทำงาน ค่าต่างๆ จะถูกจัดเก็บในโหมด Custom (กำหนดเอง)

RGB Color Adjust (ปรับสี RGB)—ใช้สำหรับปรับค่าสีแดง สีเขียว และสีน้ำเงินด้วยตัวเอง

White Intensity (ความเข้มสีขาว)—กด และใช้ และ เพื่อแสดงความเข้มสีขาว

Dynamic Aperture (รูรับแสงไดนามิก)—อนุญาตให้คุณตั้งค่ารูรับแสงไดนามิกของโปรเจกเตอร์ ตัวเลือกต่างๆ คือ: **Off (ปิด)**, **Dynamic (ไดนามิก)** และ **Auto (อัตโนมัติ)**

Color Space (ปริภูมิสี)—อนุญาตให้คุณเลือกปริภูมิสี ตัวเลือกต่างๆ คือ: RGB, YCbCr และ YPbPr

 **หมายเหตุ:** ถ้าคุณปรับการตั้งค่าสำหรับ **Color Temperature (อุณหภูมิสี)**, **RGB Color Adjust (ปรับสี RGB)** และ **White Intensity (ความเข้มสีขาว)** โปรเจกเตอร์จะสลับไปยังโหมด Custom (กำหนดเอง) โดยอัตโนมัติ

Image Settings (การตั้งค่าภาพ) (ในโหมดวิดีโอ)—เลือกและกด เพื่อเปิดทำงานการตั้งค่าภาพ
 เมนู Image Settings (การตั้งค่าภาพ) มีตัวเลือกให้ดังต่อไปนี้:



Color Temperature (อุณหภูมิสี)—อนุญาตให้คุณปรับอุณหภูมิสี หน้าจอจะปรากฏเป็นขึ้นที่อุณหภูมิสีสูงขึ้น และอุ่นขึ้นเมื่ออุณหภูมิสีต่ำลง เมื่อคุณปรับค่าในเมนู **Color Adjust (ปรับสี)**, โหมด Custom (กำหนดเอง) จะเปิดการทำงาน ค่าต่างๆ จะถูกจัดเก็บในโหมด Custom (กำหนดเอง)

RGB Color Adjust (ปรับสี RGB)—ใช้สำหรับปรับค่าสีแดง สีเขียว และสีน้ำเงินด้วยตัวเอง

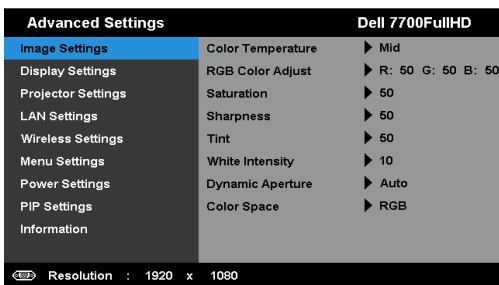
Saturation (ความอิ่มของสี)—อนุญาตให้คุณปรับแหล่งสัญญาณวิดีโอจากสีดำและสีขาว เพื่อให้สีมีความอิ่มอย่างสมบูรณ์ กด เพื่อเพิ่มปริมาณของสีในภาพและ เพื่อลดปริมาณของสีในภาพ

Sharpness (ความชัด)—กด เพื่อเพิ่มความชัดและ เพื่อลดความชัด

Tint (โทนสี)—กด เพื่อเพิ่มปริมาณของสีเขียวในภาพและ เพื่อลดปริมาณของสีเขียวในภาพ (ใช้ได้สำหรับ NTSC เท่านั้น)

White Intensity (ความเข้มสีขาว)—กด และใช้ และ เพื่อแสดงความเข้มสีขาว

Dynamic Aperture (รูรับแสงไดนามิก)—อนุญาตให้คุณตั้งค่ารูรับแสงไดนามิกของโปรเจกเตอร์ ตัวเลือกต่างๆ คือ: **Off (ปิด)**, **Dynamic (ไดนามิก)** และ **Auto (อัตโนมัติ)**

Color Space (ปริภูมิสี)—อนุญาตให้คุณเลือกปริภูมิสี ตัวเลือกต่างๆ คือ: RGB, YCbCr และ YPbPr

หมายเหตุ:

- 1 ถ้าคุณปรับการตั้งค่าสำหรับ **Color Temperature (อุณหภูมิสี)**, **RGB Color Adjust (ปรับสี RGB)**, **Saturation (ความอิ่มของสี)**, **Sharpness (ความชัด)**, **Tint (โทนสี)** และ **White Intensity (ความเข้มสีขาว)** โปรเจกเตอร์จะสลับไปยัง **Custom Mode (โหมดกำหนดเองโดยอัตโนมัติ)**
- 2 **Saturation (ความอิ่มของสี)**, **Sharpness (ความชัด)** และ **Tint (โทนสี)** ใช้ได้เฉพาะเมื่อสัญญาณเข้ามาจากคอมพิวเตอร์, คอมพิวเตอร์ หรือเอส-วีดีโอ

Display Settings (การตั้งค่าจอแสดงผล) (ในโหมด PC)—เลือกและกด เพื่อเปิดทำงานการตั้งค่าการแสดงผล เมนู Display Settings (การตั้งค่าการแสดงผล) มีตัวเลือกให้ดังต่อไปนี้:

Advanced Settings	Dell 7700FullHD	
Image Settings	Horizontal Position	▶ 50
Display Settings	Vertical Position	▶ 50
Projector Settings	Frequency	▶ 50
LAN Settings	Tracking	▶ 50
Wireless Settings	Aspect Ratio	▶ Origin
Menu Settings	Zoom	▶ 1
Power Settings	Zoom Navigation	▶ Press <input checked="" type="checkbox"/>
PIP Settings		
Information		

Resolution : 1920 x 1080

Horizontal Position (ตำแหน่งแนวนอน)—กด เพื่อเลื่อนภาพไปทางขวา และ เพื่อเลื่อนภาพไปทางซ้าย

Vertical Position (ตำแหน่งแนวตั้ง)—กด เพื่อเลื่อนภาพขึ้น และ เพื่อเลื่อนภาพลง

Frequency (ความถี่)—อนุญาตให้คุณเปลี่ยนความถี่นาฬิกาข้อมูลการแสดงผล เพื่อให้ตรงกับความถี่ของกราฟฟิกการ์ดของคอมพิวเตอร์ของคุณ ถ้าคุณเห็นคลื่นกะพริบในแนวตั้ง, ใช้การควบคุม Frequency (ความถี่) เพื่อลดแถบรบกวนให้เหลือน้อยที่สุด นี่เป็นการปรับอย่างหยาบ

Tracking (แตร็กกิ้ง)—ซึ่งโครโมสเฟสของสัญญาณการแสดงผลกับกราฟฟิกการ์ด ถ้าคุณมีปัญหภาพไม่นิ่ง หรือภาพกะพริบ, ใช้ Tracking (แตร็กกิ้ง) เพื่อทำการแก้ไข นี่เป็นการปรับอย่างละเอียด

Aspect Ratio (อัตราส่วนภาพ)—อนุญาตให้คุณเลือกอัตราส่วนภาพ เพื่อปรับลักษณะที่ภาพจะปรากฏ ตัวเลือกต่างๆ คือ: Origin (ดั้งเดิม), 16:9 และ 4:3

- Origin (ดั้งเดิม) — เลือก Origin (ดั้งเดิม) เพื่อรักษ้อัตราส่วนของภาพบนโปรเจ็กเตอร์ให้ เป็นไปตามสัญญาณภาพอินพุต
- 16:9 — แหล่งสัญญาณอินพุตถูกปรับขนาดให้พอดีความกว้างของหน้าจอ เพื่อฉายภาพแบบ 16:9
- 4:3 — แหล่งสัญญาณอินพุตถูกปรับขนาดให้พอดีหน้าจอ และฉายภาพในอัตราส่วน 4:3

Zoom (ซูม)—กด และ เพื่อซูมและดูภาพ

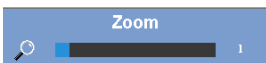

ปรับขนาดภาพโดยการกด หรือ และกด เพื่อดูบนรีโมทคอนโทรลของคุณเท่านั้น

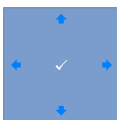

Zoom Navigation (การเลื่อนซูม)—กด เพื่อเปิดทำงานเมนู **Zoom Navigation (การเลื่อนซูม)**

ใช้ เพื่อเลื่อนหน้าจอการฉายภาพ

Display Settings (การตั้งค่าจอแสดงผล) (ในโหมดวิดีโอ)—เลือกและกด เพื่อเปิดทำงานการตั้งค่าการแสดงผล เมนู Display Settings (การตั้งค่าการแสดงผล) มีตัวเลือกให้ดังต่อไปนี้:

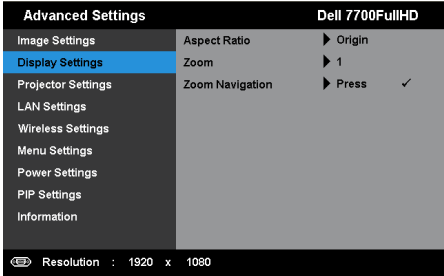

Aspect Ratio (อัตราส่วนภาพ)—อนุญาตให้คุณเลือกอัตราส่วนภาพ เพื่อปรับลักษณะที่ภาพจะปรากฏ ตัวเลือกต่างๆ คือ: Origin (ดั้งเดิม), 16:9 และ 4:3

- Origin (ดั้งเดิม) — เลือก Origin (ดั้งเดิม) เพื่อรักษาอัตราส่วนของภาพบนโปรเจกเตอร์ให้เป็นไปตามสัญญาณภาพอินพุต
- 16:9 — แหล่งสัญญาณอินพุตถูกปรับขนาดให้พอดีความกว้างของหน้าจอ เพื่อฉายภาพแบบ 16:9
- 4:3 — แหล่งสัญญาณอินพุตถูกปรับขนาดให้พอดีหน้าจอ และฉายภาพในอัตราส่วน 4:3

Zoom (ซูม)—กด และ เพื่อซูมและดูภาพ



ปรับขนาดภาพโดยการกด หรือ และกด เพื่อดูบนรีโมทคอนโทรลของคุณเท่านั้น

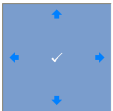

Zoom Navigation (การเลื่อนซูม)—กด เพื่อเปิดทำงานเมนู Zoom Navigation (การเลื่อนซูม)

ใช้ เพื่อเลื่อนหน้าจอการฉายภาพ

Projector Settings (การตั้งค่าโปรเจ็กเตอร์)—เลือกและกด เพื่อเปิดทำงานการตั้งค่าโปรเจ็กเตอร์
 เมนู Projector Settings (การตั้งค่าโปรเจ็กเตอร์) มีตัวเลือกให้ดังต่อไปนี้:

Advanced Settings	Dell 7700FullHD
Image Settings	Auto Source ▶ Off
Display Settings	Auto Keystone ▶ Off
Projector Settings	Horizontal Keystone ▶ 0
LAN Settings	Vertical Keystone ▶ 0
Wireless Settings	Projector Mode ▶ Front
Menu Settings	Speaker ▶ On
Power Settings	Closed Caption ▶ Off
PIP Settings	Test Pattern ▶ Off
Information	Factory Reset ▶ Press <input checked="" type="checkbox"/>

Resolution : 1920 x 1080

Auto Source (สัญญาณอัตโนมัติ)—เลือก **Off (ปิด)** (ค่าเริ่มต้น) เพื่อล๊อคสัญญาณเข้าปัจจุบัน
 ถ้าคุณกดปุ่ม สัญญาณ ในขณะที่โหมด **Auto Source (สัญญาณอัตโนมัติ)** ถูกตั้งค่าเป็น **Off (ปิด)**,
 คุณสามารถเลือกสัญญาณเข้าด้วยตัวเองได้ เลือก **On (เปิด)** เพื่อตรวจจับสัญญาณ
 เข้าที่มีโดยอัตโนมัติ ถ้าคุณกดปุ่ม สัญญาณ เมื่อโปรเจ็กเตอร์เปิดอยู่ โปรเจ็กเตอร์จะค้นหา
 สัญญาณเข้าที่ใช้ได้ถัดไปโดยอัตโนมัติ

Auto Keystone (แก้ภาพบิดเบี้ยวอัตโนมัติ)—เลือก **On (เปิด)** เพื่อปรับความผิดเพี้ยนของ
 ภาพโดยอัตโนมัติ ซึ่งเกิดจากการเอียงโปรเจ็กเตอร์

Horizontal Keystone (แก้ภาพบิดเบี้ยวแนวนอน)—ใช้ และ เพื่อปรับการแก้ไข
 ความบิดเบี้ยวแนวนอนของภาพ

Vertical Keystone (แก้ภาพบิดเบี้ยวแนวตั้ง)—ใช้ และ เพื่อปรับการแก้ไขความ
 บิดเบี้ยวแนวตั้งของภาพ

Projector Mode (โหมดโปรเจ็กเตอร์)—ใช้สำหรับเลือกโหมดโปรเจ็กเตอร์
 ขึ้นอยู่กับลักษณะที่ โปรเจ็กเตอร์ถูกยึด

- Rear Projection-Desktop (การฉายด้านหลัง-ตั้งโต๊ะ) — โปรเจ็กเตอร์จะแสดงภาพกลับ
 ด้านเพื่อที่คุณสามารถฉายภาพจากด้านหลังของหน้าจอที่บีมแสงได้
- Rear Projection-Ceiling Mount (การฉายด้านหลัง-ยึดเพดาน) — โปรเจ็กเตอร์จะแสดง
 ภาพกลับด้าน และพลิกภาพกลับหัว คุณสามารถฉายภาพจากด้านหลังของหน้าจอที่บีมแสง
 ด้วยการฉายแบบยึดเพดานได้
- Front Projection-Desktop (การฉายด้านหน้า-ตั้งโต๊ะ) — นี่เป็นตัวเลือกเริ่มต้น
- Front Projection-Ceiling Mount (การฉายด้านหน้า-ยึดเพดาน) — โปรเจ็กเตอร์จะพลิก
 ภาพกลับหัว สำหรับการฉายโดยการยึดที่เพดาน

Speaker (ลำโพง)—เลือก **On (เปิด)** เพื่อเปิดทำงานลำโพง เลือก **Off (ปิด)** เพื่อปิดทำงาน
 ลำโพง





Closed Caption (คำบรรยาย)—เลือก **On (เปิด)** เพื่อเปิดทำงานคำบรรยาย และเปิดทำงาน
 เมนู Closed Caption (คำบรรยาย) เลือกตัวเลือกคำบรรยายที่เหมาะสม: CC1, CC2, CC3
 และ CC4

 **หมายเหตุ:**

1ตัวเลือก Closed Caption (คำบรรยาย) ใช้ได้สำหรับ NTSC เท่านั้น

2คำบรรยาย สามารถเปิดทำงานได้ผ่านอินพุตเอส-วิดีโอ และคอมโพสิตวิดีโอเท่านั้น

Test Pattern (รูปแบบทดสอบ)—Test Pattern (รูปแบบทดสอบ) ใช้เพื่อทดสอบโฟกัสและความละเอียด

คุณสามารถเปิดทำงานหรือปิดทำงาน **Test Pattern (รูปแบบทดสอบ)** โดยการเลือก **Off (ปิด)**, **1** หรือ **2** คุณสามารถเรียก รูปแบบทดสอบ 1 โดยการกดปุ่ม  และ  บนแผงควบคุมค้างไว้พร้อมกันเป็นเวลา 2 วินาที คุณสามารถเรียก รูปแบบทดสอบ 2 โดยการกดปุ่ม  และ  บนแผงควบคุมค้างไว้พร้อมกันเป็นเวลา 2 วินาที

รูปแบบทดสอบ 1:

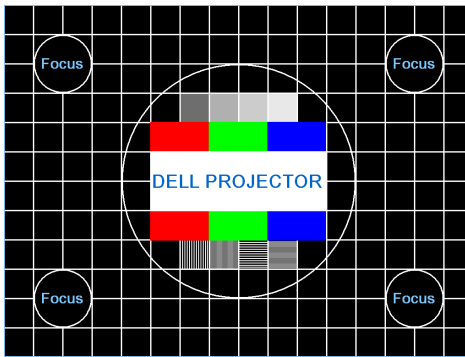

รูปแบบทดสอบ 2:

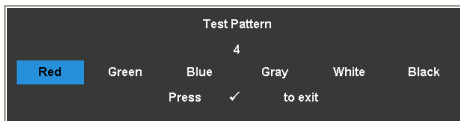

Factory Reset (รีเซ็ตค่าจากโรงงาน)—เลือกและกด  เพื่อรีเซ็ตการตั้งค่าทั้งหมดกลับเป็นค่าเริ่มต้นจากโรงงาน ข้อความเตือนด้านล่างจะปรากฏขึ้น:

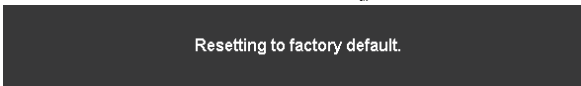

รายการที่รีเซ็ต ประกอบด้วยการตั้งค่าแหล่งสัญญาณคอมพิวเตอร์และแหล่งสัญญาณวิดีโอ

LAN Settings (การตั้งค่าแลน)—เลือกและกด เพื่อเปิดทำงานการตั้งค่าแลน เมนู LAN settings (การตั้งค่าแลน) มีตัวเลือกให้ดังต่อไปนี้:

Advanced Settings		Dell 7700FullHD
Image Settings	Wireless and LAN	▶ Enabled
Display Settings	DHCP	▶ On
Projector Settings	IP Address	▶ 192.168.100.10
LAN Settings	Subnet Mask	▶ 255.255.255.0
Wireless Settings	Gateway	▶ 192.168.100.10
Menu Settings	DNS	▶ 0.0.0.0
Power Settings	Store	▶ Press <input checked="" type="checkbox"/>
PIP Settings	Reset	▶ Press <input checked="" type="checkbox"/>
Information		
Resolution : 1920 x 1080		

Wireless and LAN (ไร้สายและแลน)—เลือก **Enabled (เปิดทำงาน)** เพื่อเปิดทำงานฟังก์ชัน ไร้สาย และแลน

DHCP—ถ้ามี DHCP เซิร์ฟเวอร์ในเครือข่ายซึ่งโปรเจ็กเตอร์เชื่อมต่ออยู่, IP แอดเดรสจะได มาโดยอัตโนมัติเมื่อคุณตั้งค่า DHCP เป็น On (เปิด) ถ้า DHCP เป็น Off (ปิด), ให้ตั้งค่า IP Address (IP แอดเดรส), Subnet Mask (ซับเน็ต มาสก์) และ Gateway (เกตเวย์) ด้วยตัวเอง ใช้ และ เพื่อเลือกหมายเลขของ IP Address (IP แอดเดรส), Subnet Mask (ซับเน็ต มาสก์) และ Gateway (เกตเวย์) พิมพ์ตัวเลขและกด Enter เพื่อยืนยันแต่ละหมายเลข จากนั้น ใช้ และ เพื่อตั้งค่ารายการถัดไป

IP Address (IP แอดเดรส)—กำหนดค่า IP แอดเดรสโดยอัตโนมัติหรือด้วยตัวเองให้กับ โปรเจ็กเตอร์ที่เชื่อมต่ออยู่กับเครือข่าย

Subnet Mask (ซับเน็ต มาสก์)—กำหนดค่า Subnet Mask (ซับเน็ต มาสก์) ของการเชื่อมต่อ เครือข่าย

Gateway (เกตเวย์)—ตรวจสอบเกตเวย์แอดเดรสกับผู้ดูแลระบบเครือข่าย/ระบบของคุณ ถ้า คุณกำหนดค่านี้ด้วยตัวเอง

DNS—ตรวจสอบ IP แอดเดรสของ DNS เซิร์ฟเวอร์กับผู้ดูแลระบบเครือข่าย/ระบบของคุณ ถ้าคุณกำหนดค่านี้ด้วยตัวเอง

Store (เก็บ)—กด เพื่อบันทึกการเปลี่ยนแปลงที่ทำการตั้งค่าการกำหนดค่าเครือข่าย

 **หมายเหตุ:**

- 1 ใช้ปุ่ม และ เพื่อเลือก IP Address (IP แอดเดรส), Subnet Mask (ซับเน็ต มาสก์), Gateway (เกตเวย์), DNS และ Store (เก็บ)
- 2 กดปุ่ม เพื่อบันทึก IP Address (IP แอดเดรส), Subnet Mask (ซับเน็ต มาสก์), Gateway (เกตเวย์) หรือ DNS เพื่อตั้งค่า (ตัวเลือกที่ถูกเลือกจะถูกไฮไลต์เป็นสีน้ำเงิน)
 - a ใช้ปุ่ม และ เพื่อเลือกตัวเลือก
 - b ใช้ปุ่ม และ เพื่อตั้งค่า
 - c หลังจากที่ตั้งค่าเสร็จ, กดปุ่ม เพื่อออก

3 หลังจาก IP Address (IP แอดเดรส), Subnet Mask (ซับเน็ต มาสก์), Gateway (เกตเวย์) และ DNS ถูกตั้งค่า, เลือก **Store** (เก็บ) และกด ✓ เพื่อเก็บการตั้งค่า

4 ถ้าคุณเลือก **Store** (เก็บ) โดยไม่กดปุ่ม **Enter** ระบบจะเก็บการตั้งค่าดั้งเดิมไว้

Reset (รีเซ็ต)—กด ✓ เพื่อรีเซ็ตการกำหนดค่าเครือข่าย

Wireless Settings (การตั้งค่าไร้สาย)—เลือกและกด ✓ เพื่อเปิดทำงานการตั้งค่าไร้สาย เมนู **Wireless Settings** (การตั้งค่าไร้สาย) มีตัวเลือกให้ดังต่อไปนี้:

Advanced Settings		Dell 7700FullHD
Image Settings	Wireless	▶ Connected
Display Settings	DHCP Server	▶ Auto
Projector Settings	Start IP Address	▶ 192.168.100.11
LAN Settings	End IP Address	▶ 192.168.100.254
Wireless Settings	Subnet Mask	▶ 255.255.255.0
Menu Settings	Gateway	▶ 192.168.100.10
Power Settings	DNS	▶ 192.168.100.10
PIP Settings	Store	▶ Press ✓
Information	Reset	▶ Press ✓

Resolution : 1920 x 1080

Wireless (ไร้สาย)—ค่าเริ่มต้นคือ **Connected** (เชื่อมต่อแล้ว) เลือก **Disconnected** (ตัดการเชื่อมต่อแล้ว) เพื่อปิดทำงานการเชื่อมต่อไร้สาย

 **หมายเหตุ:** แนะนำให้ใช้การตั้งค่าเริ่มต้นสำหรับ Wireless Connect (เชื่อมต่อไร้สาย)

DHCP Server (DHCP เซิร์ฟเวอร์)—อนุญาตให้คุณเปิดทำงาน DHCP เซิร์ฟเวอร์ของระบบไร้สาย

Start IP Address (IP แอดเดรสเริ่มต้น)—กำหนดค่า Start IP address (IP แอดเดรสเริ่มต้น) ของ DHCP เซิร์ฟเวอร์โดยอัตโนมัติหรือด้วยตัวเองไปยังโปรเจกเตอร์ที่เชื่อมต่ออยู่กับระบบไร้สาย

End IP Address (IP แอดเดรสสิ้นสุด)—กำหนดค่า End IP address (IP แอดเดรสสิ้นสุด) ของ DHCP เซิร์ฟเวอร์โดยอัตโนมัติหรือด้วยตัวเองไปยังโปรเจกเตอร์ที่เชื่อมต่ออยู่กับระบบไร้สาย

Subnet Mask (ซับเน็ต มาสก์)—กำหนดค่า Subnet Mask (ซับเน็ต มาสก์) ของการเชื่อมต่อเครือข่าย

Gateway (เกตเวย์)—ตรวจสอบเกตเวย์แอดเดรสกับผู้ดูแลระบบเครือข่าย/ระบบของคุณ ถ้าคุณกำหนดค่านี้ด้วยตัวเอง

DNS—ตรวจสอบ IP แอดเดรสของ DNS เซิร์ฟเวอร์กับผู้ดูแลระบบเครือข่าย/ระบบของคุณ ถ้าคุณกำหนดค่านี้ด้วยตัวเอง

Store (เก็บ)—กด ✓ เพื่อบันทึกการเปลี่ยนแปลงที่ทำการตั้งค่าการกำหนดค่าไร้สาย



หมายเหตุ:

- 1 ใช้ปุ่ม และ เพื่อเลือก IP Address (IP แอดเดรส), Subnet Mask (ซับเน็ต มาสก์), Gateway (เกตเวย์), DNS และ Store (เก็บ)
- 2 กดปุ่ม เพื่อป้อน IP Address (IP แอดเดรส), Subnet Mask (ซับเน็ต มาสก์), Gateway (เกตเวย์) หรือ DNS เพื่อตั้งค่า (ตัวเลือกที่ถูกเลือกจะถูกไฮไลต์เป็นสีน้ำเงิน)
 - a ใช้ปุ่ม และ เพื่อเลือกตัวเลือก
 - b ใช้ปุ่ม และ เพื่อตั้งค่า
 - c หลังจากที่ตั้งค่าเสร็จ, กดปุ่ม เพื่อออก
- 3 หลังจาก IP Address (IP แอดเดรส), Subnet Mask (ซับเน็ต มาสก์), Gateway (เกตเวย์) และ DNS ถูกตั้งค่า, เลือก **Store (เก็บ)** และกด เพื่อเก็บการตั้งค่า
- 4 ถ้าคุณเลือก **Store (เก็บ)** โดยไม่กดปุ่ม **Enter** ระบบจะเก็บการตั้งค่าดั้งเดิมไว้
Reset (รีเซ็ต)—กด เพื่อรีเซ็ตการกำหนดค่าไร้สาย

Menu Settings (การตั้งค่าเมนู)—เลือกและกด เพื่อเปิดทำงานการตั้งค่าเมนู Menu Settings (การตั้งค่าเมนู) ประกอบด้วยตัวเลือกต่อไปนี้:

Advanced Settings	Dell 7700FullHD	
Image Settings	Menu Position	▶ Center
Display Settings	Menu Timeout	▶ 20 Sec.
Projector Settings	Menu Lock	▶ Off
LAN Settings	Menu Transparency	▶ 0
Wireless Settings	Password	▶ Disabled
Menu Settings	Change Password	▶ Press <input checked="" type="checkbox"/>
Power Settings		
PIP Settings		
Information		

Resolution : 1920 x 1080

Menu Position (ตำแหน่งเมนู)—อนุญาตให้คุณเปลี่ยนตำแหน่งของเมนู OSD บนหน้าจอ

Menu Timeout (ไทม์เอาต์เมนู)—อนุญาตให้คุณปรับเวลาสำหรับไทม์เอาต์ของ OSD ตามค่าเริ่มต้น OSD จะหายไปหลังจากที่ไม่มีกิจกรรมใดๆ 20 วินาที

Menu Lock (ล็อกเมนู)—เลือก **On (เปิด)** เพื่อเปิดทำงาน Menu Lock (ล็อกเมนู) และซ่อนเมนู OSD เลือก **Off (ปิด)** เพื่อปิดทำงาน Menu Lock (ล็อกเมนู) ถ้าคุณต้องการปิดทำงานฟังก์ชัน Menu Lock (ล็อกเมนู) และทำให้ OSD หายไป, กดปุ่ม **เมนู** บนแผงควบคุม หรือรีโมทคอนโทรลเป็นเวลา 15 วินาที จากนั้นปิดทำงานฟังก์ชัน

Menu Transparency (ความโปร่งแสงของเมนู)—เลือกเพื่อเปลี่ยนระดับความโปร่งแสงของพื้นหลัง OSD

Password (รหัสผ่าน)—เมื่อ Password Protect (ป้องกันด้วยรหัสผ่าน) เปิดทำงาน, หน้าจอ Password Protect (ป้องกันด้วยรหัสผ่าน) ที่ขอให้คุณป้อนรหัสผ่าน จะแสดงขึ้นเมื่อเสียบปลั๊กเพาเวอร์เข้ากับเต้าเสียบไฟฟ้า และเปิดเครื่องโปรเจ็กเตอร์เป็นครั้งแรก ตามคำเริ่มต้น ฟังก์ชันนี้จะปิดทำงาน คุณสามารถเปิดทำงานคุณสมบัตินี้โดยการเลือก **Enabled (เปิดทำงาน)** ถ้ารหัสผ่านเคยถูกตั้งคามาก่อน แรกสุดให้ป้อนรหัสผ่านเข้าไป จากนั้นเลือกฟังก์ชัน คุณสมบัตินี้จะปิดทำงานด้วยรหัสผ่านนี้ จะถูกเปิดทำงานในครั้งหน้าที่คุณเปิดเครื่องโปรเจ็กเตอร์ ถ้าคุณเปิดทำงานคุณสมบัตินี้ คุณจะถูกร้องขอให้ป้อนรหัสผ่านของโปรเจ็กเตอร์หลังจากที่คุณเปิดเครื่องโปรเจ็กเตอร์:

1 การขอให้ป้อนรหัสผ่านครั้งแรก:

- a ไปที่ **Menu Settings (การตั้งค่าเมนู)**, กด จากนั้นเลือก **Password (รหัสผ่าน)** เพื่อ **Enabled (เปิดทำงาน)** การตั้งค่านี้

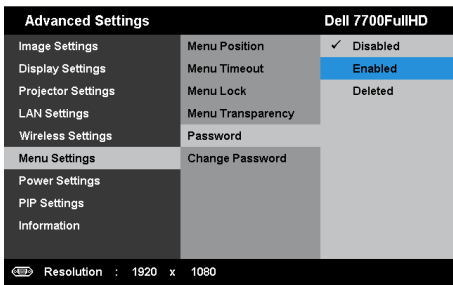

- b การเปิดทำงานฟังก์ชัน Password (รหัสผ่าน) จะแสดงหน้าจอสำหรับเปลี่ยนแปลงขึ้นมา ป้อนหมายเลข 4 หลังจากหน้าจอ และกด

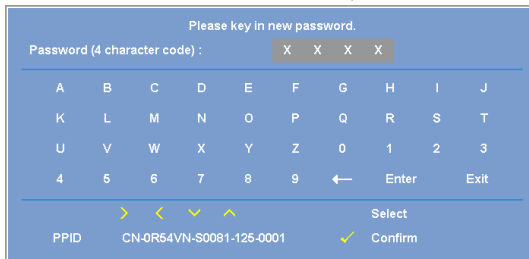

- c เพื่อที่จะยืนยัน ให้ป้อนรหัสผ่านอีกครั้ง
 - d ถ้าการตรวจสอบรหัสผ่านสำเร็จ คุณสามารถเรียกใช้ฟังก์ชันและยูทิลิตี้ต่างๆ ของโปรเจ็กเตอร์ต่อไปได้
- 2** ถ้าคุณป้อนรหัสผ่านไม่ถูกต้อง คุณจะได้รับการแจ้งเตือนอีก 2 ครั้ง หลังจากที่คุณป้อนรหัสผ่านไม่ถูกต้อง 3 ครั้ง โปรเจ็กเตอร์จะปิดเครื่องโดยอัตโนมัติ

 **หมายเหตุ:** ถ้าคุณลืมรหัสผ่าน ให้ติดต่อ DELL™ หรือเจ้าหน้าที่บริการที่มีคุณสมบัติ

3 ในการปิดทำงานฟังก์ชันรหัสผ่าน, เลือกตัวเลือก **Disabled (ปิดทำงาน)** เพื่อปิดฟังก์ชัน

4 ในการลบรหัสผ่าน, เลือกตัวเลือก **Deleted (ลบ)**

Change Password (เปลี่ยนรหัสผ่าน)—ป้อนรหัสผ่านดั้งเดิมเข้าไป จากนั้น ป้อนรหัสผ่านใหม่ และยืนยันรหัสผ่านใหม่อีกครั้ง

Please key in the original password.													
Password (4 character code) :										X	X	X	X
A	B	C	D	E	F	G	H	I	J				
K	L	M	N	O	P	Q	R	S	T				
U	V	W	X	Y	Z	0	1	2	3				
4	5	6	7	8	9	←	Enter	Exit					
				>	<	↕	↕					Select	
PPID	CN-0R64VN-S0081-125-0001						✓	Confirm					

Please key in new password.													
Password (4 character code) :										X	X	X	X
A	B	C	D	E	F	G	H	I	J				
K	L	M	N	O	P	Q	R	S	T				
U	V	W	X	Y	Z	0	1	2	3				
4	5	6	7	8	9	←	Enter	Exit					
				>	<	↕	↕					Select	
PPID	CN-0R64VN-S0081-125-0001						✓	Confirm					

Please key in new password again.													
Password (4 character code) :										X	X	X	X
A	B	C	D	E	F	G	H	I	J				
K	L	M	N	O	P	Q	R	S	T				
U	V	W	X	Y	Z	0	1	2	3				
4	5	6	7	8	9	←	Enter	Exit					
				>	<	↕	↕					Select	
PPID	CN-0R64VN-S0081-125-0001						✓	Confirm					

Power Settings (การตั้งค่าพลังงาน)—เลือกและกด เพื่อเปิดทำงานการตั้งค่าพลังงาน เมนู Power Settings (การตั้งค่าพลังงาน) มีตัวเลือกให้ดังต่อไปนี้:

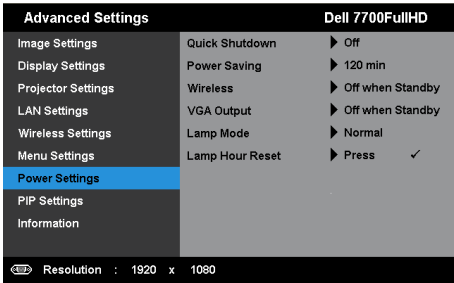

Quick Shutdown (การปิดเครื่องอย่างรวดเร็ว)—เลือก **On (เปิด)** เพื่อปิดโปรเจกเตอร์ด้วยการกดปุ่ม เพาเวอร์ เพียงครั้งเดียว ฟังก์ชันนี้จะอนุญาตให้โปรเจกเตอร์ปิดได้อย่างรวดเร็ว ด้วยการเร่งความเร็วพัดลมให้เร็วขึ้น คาดหมายได้ว่าจะมีเสียงรบกวนที่สูงขึ้นเล็กน้อยระหว่างการปิดเครื่องอย่างรวดเร็ว

 **หมายเหตุ:** ก่อนที่คุณจะเปิดโปรเจกเตอร์อีกครั้ง ให้รอ 60 วินาทีเพื่อปล่อยให้อุณหภูมิภายในเครื่องที่ก่อน โปรเจกเตอร์จะใช้เวลานานขึ้นในการเปิดเครื่อง ถ้าคุณพยายามเปิดเครื่องทันที พัดลมทำความเย็นจะหมุนที่ความเร็วเต็มที่เป็นเวลาประมาณ 30 วินาที เพื่อให้ให้อุณหภูมิภายในคงที่

Power Saving (การประหยัดพลังงาน)—เลือก **Off (ปิด)** เพื่อเปิดทำงานโหมด Power Saving (การประหยัดพลังงาน) ตามค่าเริ่มต้นโปรเจกเตอร์ถูกตั้งค่าให้เข้าสู่โหมดการประหยัดพลังงานหลังจากที่ไม่มีกิจกรรมเป็นเวลา 120 นาที ข้อความเตือนจะปรากฏบนหน้าจอแสดงการนับถอยหลัง 60 วินาทีก่อนที่จะเปลี่ยนไปยังโหมดการประหยัดพลังงาน กดปุ่มใดๆ ระหว่างช่วงเวลาการนับถอยหลัง เพื่อหยุดโหมดการประหยัดพลังงาน

นอกจากนี้ คุณสามารถตั้งค่าช่วงการหน่วงเวลาที่แตกต่างออกไป เพื่อเข้าสู่โหมดการประหยัดพลังงานได้ด้วย ช่วงการหน่วงเวลา คือเวลาที่คุณต้องการให้โปรเจกเตอร์รอโดยไม่มีสัญญาณอินพุตใดๆ การประหยัดพลังงานสามารถตั้งค่าเป็น 30, 60, 90 หรือ 120 นาที

ถ้าเครื่องตรวจไม่พบสัญญาณอินพุตระหว่างช่วงการหน่วงเวลา โปรเจกเตอร์จะปิด ในการปิดโปรเจกเตอร์ กดปุ่มเพาเวอร์

Wireless (ไร้สาย)—เลือก **Always On (เปิดเสมอ)** หรือ **Off when Standby (ปิดเมื่อสแตนด์บาย)** เพื่อตั้งค่าโมดูลไร้สาย/แลน เป็นเปิด/ปิดในขณะที่โปรเจกเตอร์อยู่ในสถานะสแตนด์บาย

VGA Output (เอาต์พุต VGA)—เลือก **Always On (เปิดเสมอ)** หรือ **Off when Standby (ปิดเมื่อสแตนด์บาย)** ฟังก์ชันเอาต์พุต VGA ที่สถานะสแตนด์บายของโปรเจกเตอร์

Lamp Mode (โหมดหลอด)—อนุญาตให้คุณเลือกระหว่างโหมด **Normal (ปกติ)** หรือ **ECO (ประหยัด)**

Normal Mode (โหมดปกติ) ใช้ระดับพลังงานเต็มที่ ECO Mode (โหมดอีโค) ทำงานที่ระดับพลังงานต่ำกว่า ซึ่งช่วยยืดอายุการใช้งานหลอดให้ยาวนานขึ้น, การทำงานเงียบลง และให้อาชีพตแสงที่จางลงบนหน้าจอ

Lamp Hour Reset (รีเซ็ตชั่วโมงหลอด)—กด ✓ และเลือกตัวเลือก **Confirm (ยืนยัน)** เพื่อรีเซ็ตชั่วโมงหลอด

PIP Settings (การตั้งค่า PIP)—เลือกและกด ✓ เพื่อเปิดทำงานการตั้งค่า PIP เมนู PIP Settings (การตั้งค่า PIP) มีตัวเลือกให้ดังต่อไปนี้:

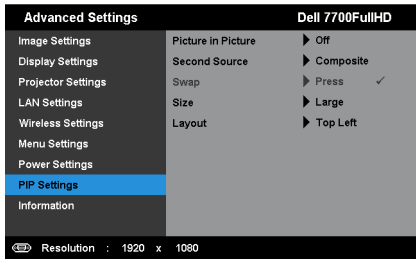

Picture In Picture (ภาพในภาพ)—เลือก **On (เปิด)** เพื่อเปิดทำงานการแสดงผลภาพในภาพ เลือก **Off (ปิด)** เพื่อปิดทำงานคุณสมบัติ

Second Source (แหล่งสัญญาณที่สอง)—อนุญาตให้คุณเลือกแหล่งสัญญาณที่สองที่สามารถใช้ได้ในเมนูการเลือก OSD ขึ้นอยู่กับแหล่งสัญญาณอินพุตหลักปัจจุบัน ดู "สัญญาณการผสม PIP" ในหน้า 113

Swap (สลับ)—กด ✓ เพื่อสลับการแสดงผลจากแหล่งสัญญาณแรกและแหล่งสัญญาณที่สอง

Size (ขนาด)—อนุญาตให้คุณปรับขนาดภาพของแหล่งสัญญาณที่สอง ตัวเลือกต่างๆ คือ: **Small (เล็ก), Mid (กลาง), Large (ใหญ่)** และ **Half (ครึ่ง)**

Layout (โครงร่าง)—อนุญาตให้คุณเปลี่ยนแปลงตำแหน่งแหล่งสัญญาณที่สองไปยังมุมทั้งสี่ตัวเลือกต่างๆ คือ: **Top Left (ซ้ายบน), Top Right (ขวาบน), Bottom Left (ซ้ายล่าง)** และ **Bottom Right (ขวาล่าง)**

Information (ข้อมูล)—เมนู Information (ข้อมูล) แสดงการตั้งค่าของโปรเจกเตอร์ในปัจจุบัน

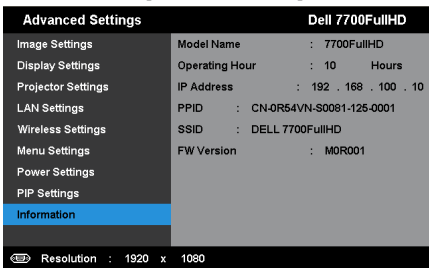

LANGUAGE (ภาษา)

ใช้สำหรับตั้งภาษาสำหรับ OSD กด ✓ เพื่อเปิดทำงานเมนู Language (ภาษา)

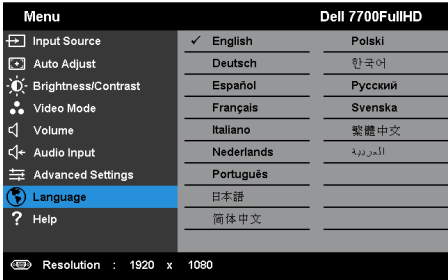

HELP (วิธีใช้)

ถ้าคุณมีปัญหาเกี่ยวกับโปรเจกเตอร์ของคุณ, คุณสามารถเข้าถึงเมนู Help (วิธีใช้) สำหรับการแก้ไขปัญหาได้

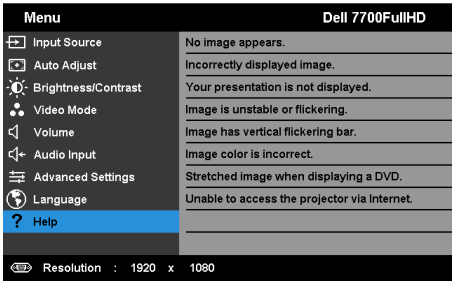

การติดตั้งเครือข่ายไร้สาย



หมายเหตุ: คอมพิวเตอร์ของคุณต้องมีคุณสมบัติตรงตามความต้องการของระบบขั้นต่ำ:

ระบบปฏิบัติการ:

- Windows

Microsoft Windows XP™ Home หรือ Professional Service pack 2 (แนะนำ 32 บิต), Windows Vista 32 บิต และ Windows 7® Home หรือ Professional 32 บิต หรือ 64 บิต

- MAC

MacBook ขึ้นไป, MacOS 10.5 ขึ้นไป

ฮาร์ดแวร์ขั้นต่ำ:

a Intel ดูอัล คอร์ 1.8 MHz หรือสูงกว่า

b จำเป็นต้องใช้ RAM 256 MB, แนะนำ 512 MB ขึ้นไป

c พื้นที่ว่างบนฮาร์ดดิสก์ 10 MB

d กราฟฟิกการ์ด nVIDIA หรือ ATI ต้องมี VRAM 64 MB หรือมากกว่า

e อินเทอร์เน็ตอะแดปเตอร์ (10 / 100 bps) สำหรับการเชื่อมต่ออินเทอร์เน็ต

f อะแดปเตอร์ WLAN ที่สนับสนุนการเชื่อมต่อ WLAN (และอุปกรณ์ WiFi ที่สอดคล้องกับมาตรฐาน NDIS 802.11b หรือ 802.11g หรือ 802.11n)

เว็บเบราว์เซอร์

Microsoft Internet Explorer 6.0 หรือ 7.0 (แนะนำ) หรือ 8.0, Firefox 2.0, Safari 3.0 ขึ้นไป

เปิดทำงานระบบไร้สายบนโปรเจ็กเตอร์

เพื่อที่จะใช้โปรเจ็กเตอร์แบบไร้สาย คุณจำเป็นต้องดำเนินการตามขั้นตอนด้านล่างให้สมบูรณ์:

- 1 ติดตั้งดองเกิลไร้สายที่เป็นอุปกรณ์ซื้อเพิ่ม ดู "การติดตั้งดองเกิลไร้สาย" ในหน้า 11
- 2 เชื่อมต่อสายเคเบิลพาวเวอร์เข้ากับเต้าเสียบที่ผนัง และกดปุ่มพาวเวอร์

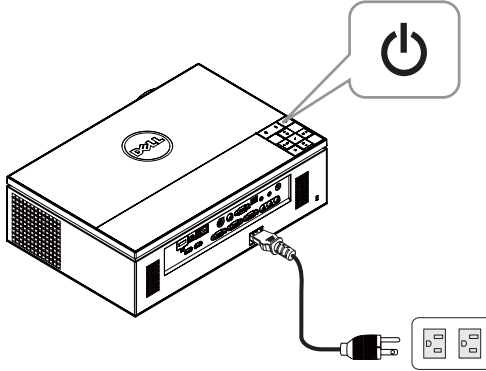

- 3 กดปุ่ม เมนู บนแผงควบคุมของโปรเจ็กเตอร์ หรือรีโมทคอนโทรล

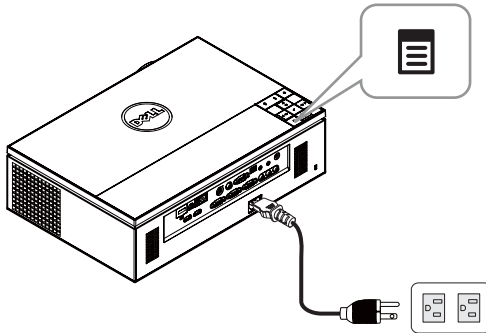

 **หมายเหตุ:** ใช้ปุ่ม , ,  และ  เพื่อเคลื่อนที่ และ  เพื่อเลือก

- 4 ค่าเริ่มต้นของการเชื่อมต่อไร้สายคือ **Enabled (เปิดทำงาน)** ดู "Wireless Settings (การตั้งค่าไร้สาย)" ในหน้า 48
- 5 เข้าถึงเมนู **INPUT SOURCE (สัญญาณเข้า)**, เลือก **Wireless/USB (ไร้สาย/USB)** จากนั้นเลือก **Wireless Display (การแสดงผลไร้สาย)** บนเมนูย่อย ดู "INPUT SOURCE WIRELESS/USB (แหล่งสัญญาณเข้า ไร้สาย/USB)" ในหน้า 38

Wireless Guide Screen (หน้าจอลำดับการเชื่อมต่อไร้สาย) ที่แสดงด้านล่างจะปรากฏขึ้น:



หมายเหตุ: ถ้าการเชื่อมต่อไร้สายถูกปิดทำงาน จากนั้นทำตามขั้นตอนเหล่านี้เพื่อตั้งค่า: **ADVANCED SETTINGS (การตั้งค่าขั้นสูง) → Wireless Settings (การตั้งค่าไร้สาย) → Wireless (ไร้สาย) → Connected (เชื่อมต่อแล้ว)** แหล่งสัญญาณภาพจะสลับไปยังหน้าจอไร้สายโดยอัตโนมัติ เมื่อตัวเลือกไร้สายถูกเลือกในขั้นตอนนี้

Advanced Settings	Dell 7700FullHD	
Image Settings	Wireless	▶ Connected
Display Settings	DHCP Server	▶ Auto
Projector Settings	Start IP Address	▶ 192.168.100.11
LAN Settings	End IP Address	▶ 192.168.100.254
Wireless Settings	Subnet Mask	▶ 255.255.255.0
Menu Settings	Gateway	▶ 192.168.100.10
Power Settings	DNS	▶ 192.168.100.10
PIP Settings	Store	▶ Press ✓
Information	Reset	▶ Press ✓

Resolution : 1920 x 1080

6 จดบันทึก **LOGIN CODE (รหัสเข้าระบบ)**, **NETWORK NAME (ชื่อเครือข่าย) (SSID)** และ **IP ADDRESS (IP แอดเดรส)** คุณจะจำเป็นต้องใช้ข้อมูลเหล่านี้เพื่อล็อกอินในภายหลัง

ติดตั้งซอฟต์แวร์แอปพลิเคชันไร้สาย บนคอมพิวเตอร์ของคุณ

7 เชื่อมต่อคอมพิวเตอร์ของคุณไปยังเครือข่ายไร้สาย 7700FullIHD

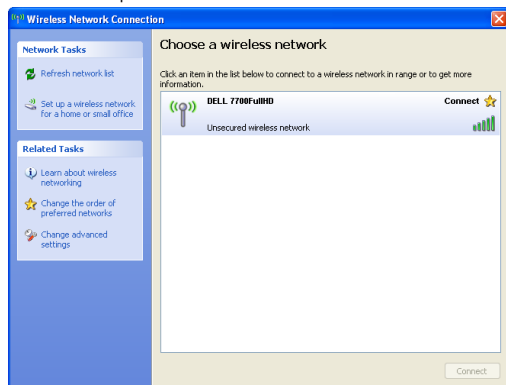

หมายเหตุ:

- คอมพิวเตอร์ของคุณต้องมีฟังก์ชันเครือข่ายไร้สายเพื่อตรวจจบการเชื่อมต่อ
- เมื่อคุณเชื่อมต่อไปยังเครือข่ายไร้สาย 7700FullIHD คุณจะสูญเสียการเชื่อมต่อไร้สายกับอุปกรณ์ไร้สายอื่นๆ

หมายเหตุ: อย่าลืมปิดพร็อกซี่ต่างๆ ทั้งหมด (ใน Microsoft® Windows Vista: คลิก **Control Panel** (แผงควบคุม) → **Internet Options** (ตัวเลือกอินเทอร์เน็ต) → **Connections** (การเชื่อมต่อ) → **LAN Settings** (การตั้งค่าแลน))

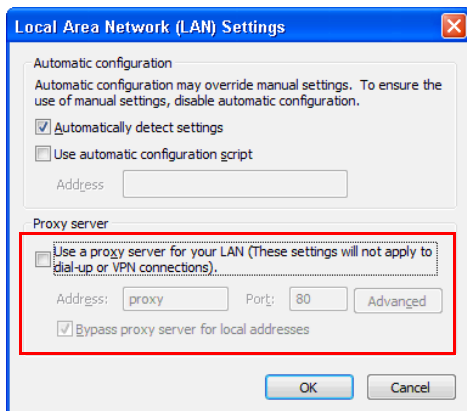

8 เปิดอินเทอร์เน็ตเบราว์เซอร์ของคุณ คุณจะถูกส่งตรงไปยังเว็บเพจ 7700FullIHD Web Management (การจัดการเว็บ 7700FullIHD) โดยอัตโนมัติ



หมายเหตุ: ถ้าเว็บเพจไม่โหลดโดยอัตโนมัติ, ป้อน IP แอดเดรส (IP แอดเดรสเริ่มต้นคือ 192.168.100.10) ที่บันทึกไว้จากหน้าจอของโปรเจกเตอร์ในแถบที่อยู่ของเบราว์เซอร์

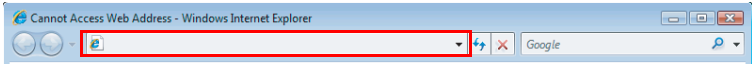

- 9 หน้า 7700FullHD Web Management (การจัดการเว็บ 7700FullHD) จะเปิดขึ้น สำหรับการ ใช้ครั้งแรก, คลิก **Download (ดาวโหลด)**

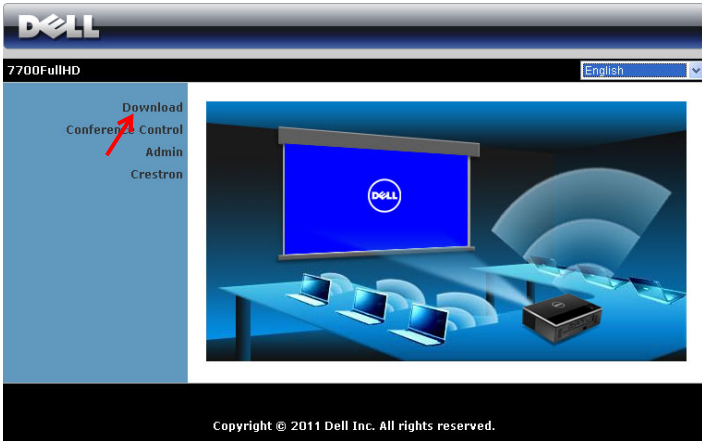

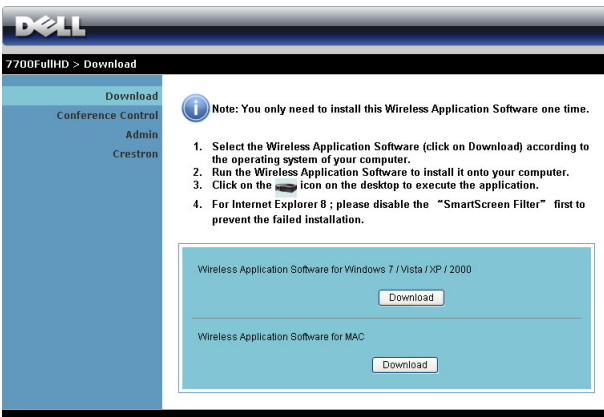

- 10 เลือกระบบปฏิบัติการที่เหมาะสม, จากนั้นคลิก **Download (ดาวโหลด)**

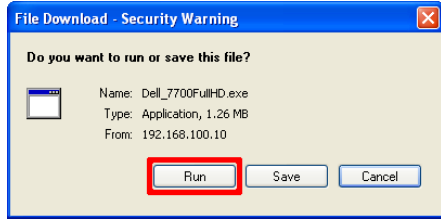

- 11 คลิก **Run (รัน)** เพื่อดำเนินการติดตั้งซอฟต์แวร์แบบครั้งเดียว

 **หมายเหตุ:** คุณสามารถเลือกที่จะบันทึกไฟล์ และติดตั้งในภายหลังก็ได้ ในการดำเนินการ คลิก **Save (บันทึก)**



 **หมายเหตุ:** ถ้าคุณไม่สามารถติดตั้งแอปพลิเคชันได้เนื่องจากสิทธิ์บนคอมพิวเตอร์ไม่เพียงพอ โปรดติดต่อผู้ดูแลระบบเครือข่ายของคุณ

- 12 ซอฟต์แวร์การติดตั้งจะเปิดขึ้นมา ปฏิบัติตามขั้นตอนบนหน้าจอ เพื่อทำการติดตั้งให้สมบูรณ์

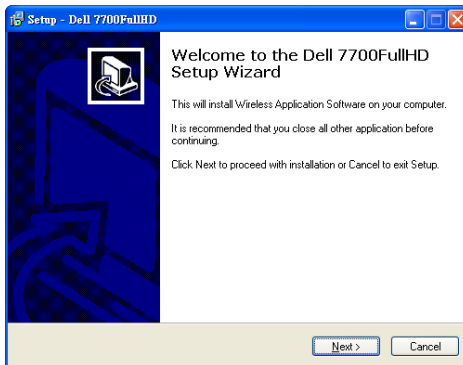

เปิดแอปพลิเคชันไร้สาย

หลังจากที่การติดตั้งสมบูรณ์ โปรแกรมจะเปิดและค้นหาโดยอัตโนมัติ ถ้าโปรแกรมไม่เปิดขึ้นมาโดยอัตโนมัติ คุณสามารถดับเบิลคลิกที่ไอคอน  บนเดสก์ทอป เพื่อเริ่มแอปพลิเคชันได้ เลือก **Dell 7700FullHD** จากนั้นคลิก **OK** (ตกลง)



ล็อกอิน

ในการสื่อสารกับโปรเจกเตอร์ของคุณ, บอกรหัสล็อกอิน ที่ให้ไว้ในขั้นตอนที่ 6 ของหัวข้อ การติดตั้งเครือข่ายไร้สาย, จากนั้นคลิก **OK** (ตกลง)



หมายเหตุ: ถ้าระบบไม่พบ IP address (IP แอดเดรส), ให้ป้อน IP address (IP แอดเดรส) ที่แสดงที่มุมซ้ายล่างของหน้าจอ

การทำ ความเข้าใจปุ่มต่าง ๆ





หลังจากที่ล็อกอินสำเร็จ หน้าจอต่อไปนี้จะปรากฏขึ้น:

โหมดการฉาย







รายการ	คำอธิบาย	
1	แถบสถานะ	แสดงข้อมูล IP และรหัสล็อกอิน
	 เมนู	คลิกเพื่อเปิดทำงานเมนูแอปพลิเคชัน
	 ปุ่มย่อเล็กที่สุด	คลิกเพื่อย่อแอปพลิเคชันให้มีขนาดเล็กที่สุด
	 ปุ่มปิด	คลิกเพื่อออกจากแอปพลิเคชัน
2	โหมดสถานะ	
	 โหมดการฉาย	คลิกเพื่อเปิดทำงานโหมดการฉาย
	 โหมดวิดีโอ	คลิกเพื่อเปิดทำงานโหมดวิดีโอ
3	แถบเครื่องมือควบคุม	
	 เต็มหน้าจอ	คลิกเพื่อฉายภาพแบบเต็มหน้าจอ
	 แยก 1	คลิกเพื่อฉายภาพที่มุมซ้ายบนของหน้าจอ
	 แยก 2	คลิกเพื่อฉายภาพที่มุมขวาบนของหน้าจอ
	 แยก 3	คลิกเพื่อฉายภาพที่มุมซ้ายล่างของหน้าจอ
	 แยก 4	คลิกเพื่อฉายภาพที่มุมขวาล่างของหน้าจอ
	 หยุด	คลิกเพื่อหยุดการฉาย
	 หยุดชั่วคราว	คลิกเพื่อหยุดการฉายชั่วคราว
 การฉายพร้อมเสียง	คลิกเพื่อเปิดทำงานการฉายพร้อมเสียง	
4	สถานะการเชื่อมต่อ	
	 ไอคอนการเชื่อมต่อ	กะพริบเมื่ออยู่ระหว่างกระบวนการฉาย

การฉายการนำเสนอ

- ในการฉายการนำเสนอ, คลิกปุ่มการฉายใดๆ 
- ในการหยุดการนำเสนอชั่วคราว, คลิก  ไอคอนจะเปลี่ยนเป็นสี่เหลี่ยม
- ในการเล่นการนำเสนอต่อ, คลิก  อีกครั้ง
- ในการฉายการนำเสนอพร้อมเสียง, คลิก  ดู "การติดตั้งการฉายพร้อมเสียง" ในหน้า 71
- ในการหยุดการนำเสนอ, คลิก 

โหมดวิดีโอ



รายการ	คำอธิบาย	
1	แถบเครื่องมือควบคุม	
	เปิด	คลิกเพื่อเปิดโฟลเดอร์ และค้นหาไฟล์วิดีโอหรือไฟล์เพลง
	เล่น	คลิกเพื่อเริ่มเครื่องเล่น
	หยุด	คลิกเพื่อหยุดเครื่องเล่น
	ปิดเสียง	คลิกเพื่อปิดเสียง/เลิกปิดเสียง

 **หมายเหตุ:** ข้อมูลต่อไปนี้ใช้สำหรับโหมดการนำเสนอข้อมูลไร้สายเท่านั้น ภาพที่แสดงอาจทำงานช้า หรือไม่แสดงอย่างราบรื่น ถ้ากำลังแสดงวิดีโอคลิกหรือแอนิเมชัน ดูตารางอัตราเฟรมด้านล่าง สำหรับข้อมูลอ้างอิง:

อัตราเฟรมของการนำเสนอไร้สาย

ความแตกต่างของหน้าจอ % ¹	เฟรมโดยประมาณต่อวินาที ²
<5 %	30 ³
<10%	28 ³
<20%	26 ³
<40%	25 ³
<75%	22 ³
<=100%	20 ³

หมายเหตุ:

- 1 เปรอ์เซ็นต์ความแตกต่างของหน้าจอเทียบจาก 1024 x 768 ตัวอย่างเช่น การแสดงวิดีโอคลิป 320 x 240 บนเดสก์ทอป 1024 x 768, ความแตกต่างของหน้าจอคือ 9.8%
- 2 อัตราเฟรมที่แท้จริงอาจแตกต่างออกไป ขึ้นอยู่กับปัจจัยหลายอย่าง เช่น สภาพแวดล้อมของเครื่องฉาย, เนื้อหาของภาพ, สภาพของสัญญาณ, สถานที่ และสมรรถนะของ CPU
- 3 ภายใต้สภาพแวดล้อม WLAN ที่สะอาดโดยใช้การเชื่อมต่อ 802.11g และไม่มีมการยัดหน้าจอ
- 4 มีขนาดเป็น 1024 x 768 และอยู่ภายใต้ 802.11g

 **หมายเหตุ:** คอมพิวเตอร์ของคุณจะไม่เข้าสู่ S1 (โหมดสแตนด์บาย) / S3 (โหมดสลีป) / S4 (โหมดไฮเบอร์เนต) ในขณะที่กำลังรับการนำเสนอไร้สาย, การแสดงผลผ่าน USB และตัวแสดง USB

การใช้เมนู

คลิก  เพื่อแสดงเมนู

Web Management
Search for Projector
Make Application Token
Info
Hotkey
About
Exit

Web Management (การจัดการเว็บ)—คลิกเพื่อเปิดหน้า Web Management (การจัดการเว็บ) ดู "การจัดการโปรเจกเตอร์จากโปรแกรมจัดการบนเว็บ" ในหน้า 78

Search for Projector (ค้นหาโปรเจกเตอร์)—คลิกเพื่อค้นหาและเชื่อมต่อไปยังโปรเจกเตอร์ไร้สาย

Make Application Token (สร้างแอปพลิเคชันโทเก็น)—คลิกเพื่อสร้างแอปพลิเคชันโทเก็น ดู "สร้างแอปพลิเคชันโทเก็น" ในหน้า 99

Info (ข้อมูล)—คลิกเพื่อแสดงข้อมูลระบบ

Hotkey (ปุ่มด่วน)—คลิกเพื่อแสดงข้อมูลปุ่มด่วน

About (เกี่ยวกับ)—คลิกเพื่อแสดงเวอร์ชันของแอปพลิเคชัน

Exit (ออก)—คลิกเพื่อปิดแอปพลิเคชัน

การติดตั้ง Presentation to Go (PtG)

ความต้องการของระบบขั้นต่ำในการติดตั้ง PtG มีดังนี้:

ระบบปฏิบัติการ:

- Windows

Microsoft Windows XP™ Home หรือ Professional Service pack 2/3 (แนะนำ 32 บิต),
Windows Vista 32 บิต หรือ Windows® 7 Home หรือ Professional 32 บิตหรือ 64 บิต

- Office 2003 หรือ Office 2007

เพื่อที่จะใช้ตัวแสดง USB ของคุณ คุณจำเป็นต้องดำเนินการตามขั้นตอนด้านล่างให้สมบูรณ์:
ค่าเริ่มต้นของตัวเลือก "**Wireless LAN (ไร้สายและแลน)**" และ "**Wireless connection (การเชื่อมต่อไร้สาย)**" คือ เปิดทำงาน

- 1 เสียบ USB แฟลชไดรฟ์เข้ากับโปรเจกเตอร์ของคุณ



หมายเหตุ:

- สนับสนุนเฉพาะภาพถ่ายรูปแบบ JPEG ที่มีขนาดไม่เกิน 10 MB x 40 ล้านพิกเซลเท่านั้น
- ตัวแปลง PtG สามารถแปลงไฟล์เพาเวอร์พอยต์ของคุณไปเป็นไฟล์ PtG ได้ ดูหัวข้อ "ติดตั้งซอฟต์แวร์แอปพลิเคชัน PtG Converter บนคอมพิวเตอร์ของคุณ" ในหน้า 69
- คุณสามารถดาวน์โหลด "PtG Converter - Lite" จากเว็บไซต์สนับสนุนของเดลล์ที่ support.dell.com:

- 2 บนเมนู **INPUT SOURCE** (สัญญาณเข้า), เลือก **Wireless/USB (ไร้สาย/USB)** จากนั้นเลือก **USB Viewer (ตัวแสดง USB)** บนเมนูย่อย ดู "INPUT SOURCE WIRELESS/USB (แหล่งสัญญาณเข้า ไร้สาย/USB)" ในหน้า 38



หมายเหตุ:

- 1 เมื่อฟังก์ชันไร้สายและแลนเปิดทำงาน, ไปที่เมนู **LAN Settings (การตั้งค่าแลน)**, เลือก "**Enabled (เปิดทำงาน)**" ในตัวเลือก "**Wireless and LAN (ไร้สายและแลน)**" เพื่อเปิดทำงานฟังก์ชันไร้สายและแลน
- 2 เมื่อการเชื่อมต่อไร้สายถูกตัดการเชื่อมต่อ, ไปที่เมนู **Wireless Settings (การตั้งค่าไร้สาย)**, เลือก "**Connected (เชื่อมต่อแล้ว)**" ในตัวเลือก **Wireless (ไร้สาย)** เพื่อเปิดทำงานการเชื่อมต่อไร้สาย

ตัวแสดง PtG

ระบบจะอยู่ในหน้านี้เมื่อพร้อม



ตัวแสดงภาพถ่าย

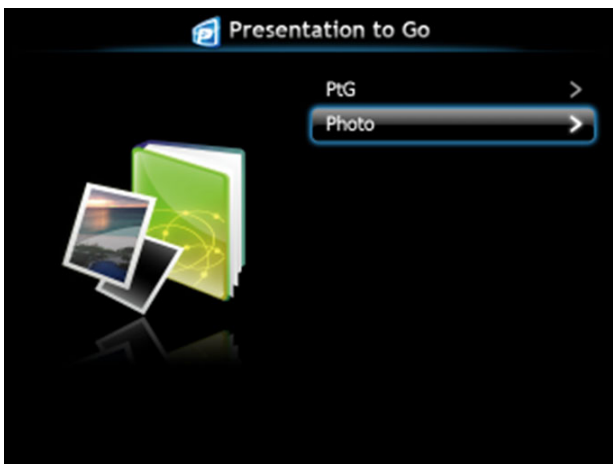

แนะนำฟังก์ชัน PtG/ภาพถ่าย

แสดงไฟล์ PtG และภาพถ่ายที่ใช้ได้ ซึ่งเก็บใน USB ดิสก์

 **หมายเหตุ:** ถ้าตรวจพบดิสก์เพียงตัวเดียว ระบบจะข้ามขั้นตอนนี้ไป

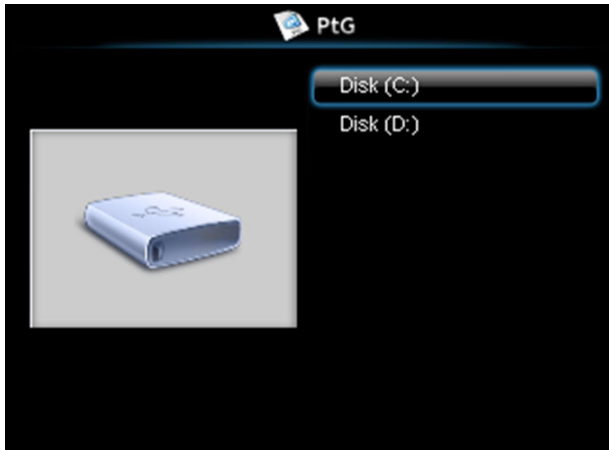

ภาพรวม PtG



ภาพรวมภาพถ่าย

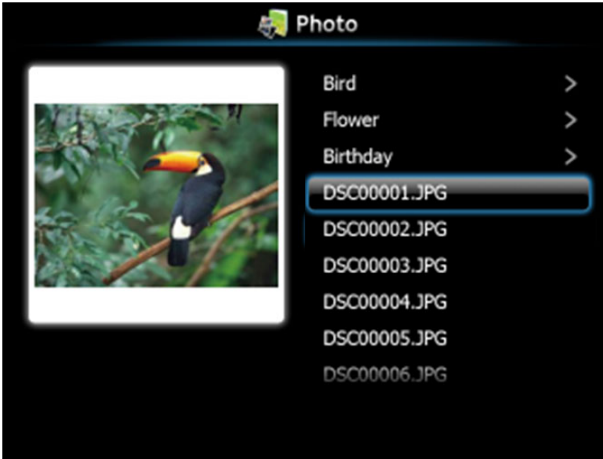

หมายเหตุ: สนับสนุนรูปแบบชื่อไฟล์ภาพถ่าย 14 ภาษา (ภาษา: อังกฤษ, เนเธอร์แลนด์, ฝรั่งเศส, เยอรมัน, อิตาลี, ญี่ปุ่น, เกาหลี, โปแลนด์, โปรตุเกส, รัสเซีย, จีนแผ่นดินใหญ่, สเปน, สวีเดน และจีนไต้หวัน)

แนะนำปุ่มต่าง ๆ

ใช้ปุ่มขึ้น, ลง และซ้าย เพื่อเลื่อน และปุ่ม บนแผงควบคุมของโปรเจ็กเตอร์ของคุณ หรือรีโมทคอนโทรล เพื่อเลือก

ปุ่ม	ขึ้น <input type="checkbox"/>	ลง <input type="checkbox"/>	ซ้าย <input type="checkbox"/>	ขวา <input type="checkbox"/>	ป้อน <input checked="" type="checkbox"/>
ฟังก์ชัน PiG	ขึ้น	ลง	กลับ	ไม่มีหน้าที่	ป้อน
เล่น PiG	หน้าก่อนหน้า	หน้าถัดไป	กลับ	ไม่มีหน้าที่	หยุดชั่วคราว ถัดไป
ฟังก์ชันภาพถ่าย	ขึ้น	ลง	กลับ	ไม่มีหน้าที่	ป้อน
เล่นภาพถ่าย	หน้าก่อนหน้า	หน้าถัดไป	กลับ	ไม่มีหน้าที่	ไม่มีหน้าที่

หมายเหตุ: ถ้าคุณเข้าสู่เมนู OSD ในขณะที่กำลังใช้ PiG, การเคลื่อนที่ใน PiG โดยใช้ปุ่มขึ้น, ลง และซ้าย จะไม่ทำงาน

ติดตั้งซอฟต์แวร์แอปพลิเคชัน PtG Converter บนคอมพิวเตอร์ของคุณ
โปรดปฏิบัติตามขั้นตอนบนหน้าจอ เพื่อทำการติดตั้งให้สมบูรณ์

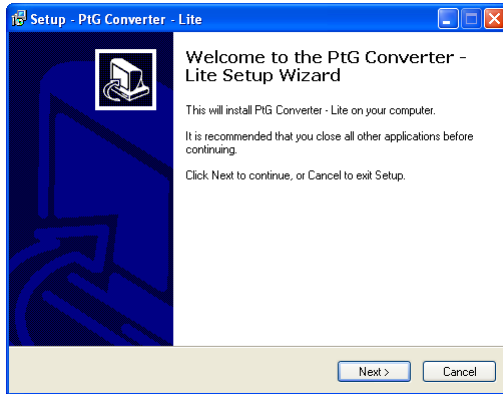

หมายเหตุ: คุณสามารถดาวน์โหลด "PtG Converter - Lite" จากเว็บไซต์สนับสนุนของเดลล์ที่ support.dell.com

การใช้ PtG Converter

- 1 เปิด "PtG Converter - Lite.exe" หรือดับเบิลคลิกที่ไอคอน  เพื่อเริ่มแอปพลิเคชัน



- 2 คลิก  เพื่อเลือกไฟล์ PowerPoint และเริ่มการแปลง

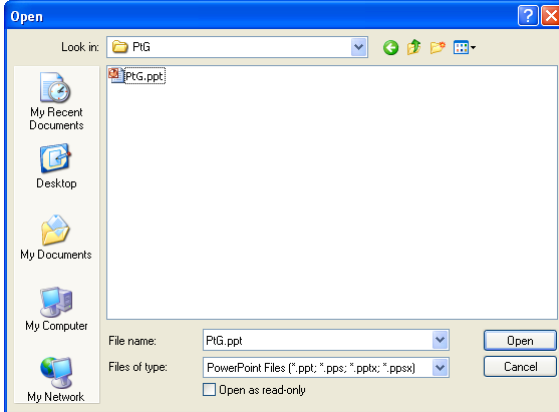

- 3 คลิกปุ่ม **Browse (เรียกดู)** เพื่อเลือกสถานที่เก็บ จากนั้นกด OK (ตกลง)

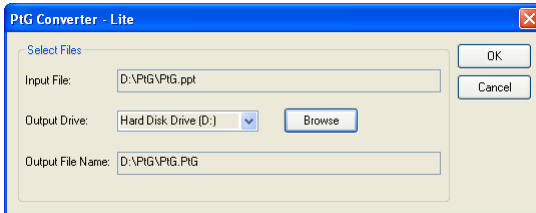

หมายเหตุ:

- 1 ถ้าคอมพิวเตอร์ของคุณไม่มี MS PowerPoint ติดตั้งอยู่ การแปลงไฟล์จะล้มเหลว
- 2 PtG converter สนับสนุนหน้ามากที่สุด 20 หน้า
- 3 PtG Converter สนับสนุนการแปลงเฉพาะไฟล์ .ppt ไปเป็นไฟล์ .PtG เท่านั้น

การติดตั้งการฉายพร้อมเสียง

การฉายพร้อมเสียง สนับสนุนเฉพาะแหล่งสัญญาณอินพุต **Wireless Display** (การแสดงผลไร้สาย) และ **LAN Display** (การแสดงผลผ่านแลน)

ความต้องการระบบขั้นต่ำมีดังนี้:

ระบบปฏิบัติการ:

- Windows

Microsoft Windows XP™ Home หรือ Professional Service pack 2/3 (แนะนำ 32 บิต), Windows Vista 32 บิต, หรือ Windows® 7 Home หรือ Professional 32 บิต หรือ 64 บิต

- MAC

MacBook Pro ขึ้นไป, macOS 10.5 ขึ้นไป

ฮาร์ดแวร์ขั้นต่ำ:

- a Intel® Core™ i5-460 MHz (2.53 GHz/Turbo 2.8 GHz) หรือดีกว่า
- b แนะนำกราฟิกการ์ดแยกที่มี VRAM DDR3 1 GB หรือมากกว่า
- c แนะนำหน่วยความจำ SDRAM DDR3 แบบคูอัล แชนเนลที่ 1066 MHz ขนาด 2 GB หรือมากกว่า
- d กิกะบิต อีเธอร์เน็ต
- e อุปกรณ์ Wi-Fi 802.11 b/g/n ในตัว สำหรับการเชื่อมต่อ WLAN



หมายเหตุ: ถ้าคอมพิวเตอร์ของคุณสมบัติไม่ตรงตามความต้องการฮาร์ดแวร์ขั้นต่ำ การฉายภาพพร้อมเสียงอาจทำงานช้า หรือมีสัญญาณรบกวน จัดหาระบบที่มีคุณสมบัติตรงตามความต้องการระบบที่แนะนำ เพื่อให้ได้สมรรถนะของการฉายพร้อมเสียงที่ดีที่สุด



หมายเหตุ: ถ้าคุณต้องการใช้ระบบไร้สายสำหรับการฉายพร้อมเสียง คุณจำเป็นต้องติดตั้งต้องเกิลไร้สายที่เป็นอุปกรณ์ซื้อเพิ่ม ดู "การติดตั้งต้องเกิลไร้สาย" ในหน้า 11



หมายเหตุ: ฟังก์ชันการฉายพร้อมเสียง จำเป็นต้องมีการติดตั้งไดรเวอร์พิเศษ หน้าจอป๊อปอัปจะแสดงขึ้นเพื่อเตือนคุณ ถ้าคอมพิวเตอร์ของคุณจำเป็นต้องติดตั้งไดรเวอร์ คุณสามารถดาวน์โหลดไดรเวอร์การฉายพร้อมเสียง จากเว็บไซต์สนับสนุนของเดลล์ที่ support.dell.com



หมายเหตุ: พอร์ต / โปรโตคอลสำหรับการเชื่อมต่อไปยังโปรเจ็กเตอร์ สำหรับการฉายผ่านอีเธอร์เน็ต:

UDP:	1047,	(สำรอง: 1048, 1049)
TCP:	3268, 515, 1688, 1041	(สำรอง: 389, 8080, 21)

เปิดทำงานระบบไร้สายหรือแลนบนโปรเจ็กเตอร์

- 1 เชื่อมต่อสายเคเบิลพาวเวอร์ และเปิดโปรเจ็กเตอร์โดยการกดปุ่มพาวเวอร์

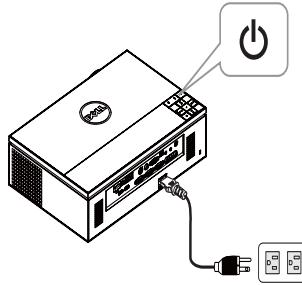

- 2.1 ถ้าคุณใช้โหมด LAN (แลน) สำหรับการฉายพร้อมเสียง ให้ทำตามขั้นตอนเหล่านี้ เพื่อเปิดทำงานฟังก์ชันไร้สายและแลน (ค่าเริ่มต้นคือ **Enabled** (เปิดทำงาน)): **Advanced Settings** (การตั้งค่าขั้นสูง) → **LAN Settings** (การตั้งค่าแลน) → **Wireless and LAN** (ไร้สายและแลน) → **Enabled** (เปิดทำงาน)

Advanced Settings		Dell 7700FullHD
Image Settings	Wireless and LAN	▶ Enabled
Display Settings	DHCP	▶ On
Projector Settings	IP Address	▶ 192.168.100.10
	Subnet Mask	▶ 255.255.255.0
LAN Settings	Gateway	▶ 192.168.100.10
Wireless Settings	DNS	▶ 0.0.0.0
Menu Settings	Store	▶ Press ✓
PIP Settings	Reset	▶ Press ✓
Information		
Resolution : 1920 x 1080		

- 2.2 ถ้าคุณใช้โหมด Wireless (ไร้สาย) สำหรับการฉายพร้อมเสียง ให้ทำตามขั้นตอนเหล่านี้ เพื่อเปิดทำงานฟังก์ชันการเชื่อมต่อแบบไร้สาย (ค่าเริ่มต้นคือ **Connected** (เชื่อมต่อแล้ว)): **Advanced Settings** (การตั้งค่าขั้นสูง) → **Wireless Settings** (การตั้งค่าไร้สาย) → **Wireless** (ไร้สาย) → **Connected** (เชื่อมต่อแล้ว)

Advanced Settings		Dell 7700FullHD
Image Settings	Wireless	▶ Connected
Display Settings	DHCP Server	▶ Auto
Projector Settings	Start IP Address	▶ 192.168.100.11
	End IP Address	▶ 192.168.100.254
LAN Settings	Subnet Mask	▶ 255.255.255.0
Wireless Settings	Gateway	▶ 192.168.100.10
Menu Settings	DNS	▶ 192.168.100.10
Power Settings	Store	▶ Press ✓
PIP Settings	Reset	▶ Press ✓
Information		
Resolution : 1920 x 1080		

- 3 เข้าไปยังเมนู **Input Source** (เลือกสัญญาณเข้า), เลือก **Wireless/USB** (ไร้สาย/USB) จากนั้นเลือก **Wireless Display** (การแสดงผลไร้สาย) บนเมนูย่อย

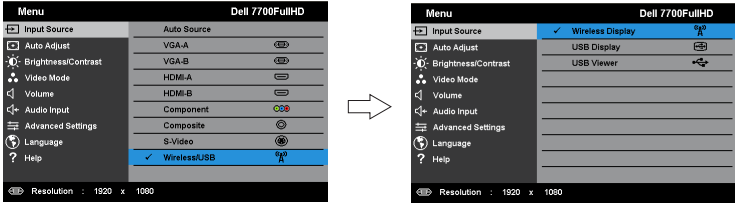

Wireless Guide Screen (หน้าจอคำแนะนำไร้สาย) ที่แสดงด้านล่างจะปรากฏขึ้น:



- 4 จดบันทึก **LOGIN CODE** (รหัสเข้าระบบ), **NETWORK NAME** (ชื่อเครือข่าย) (SSID) และ **IP ADDRESS** (IP แอดเดรส) คุณจะต้องใช้ข้อมูลเหล่านี้เพื่อล็อกอินในภายหลัง

ติดตั้งซอฟต์แวร์แอปพลิเคชันไร้สาย บนคอมพิวเตอร์ของคุณ

- 5 จำเป็นต้องมี "ซอฟต์แวร์แอปพลิเคชันไร้สาย" ถ้าใช้ฟังก์ชันไร้สายหรือแลน สำหรับการตั้งค่า การฉายพร้อมเสียง โปรเจคตอร์โน้ลด์และติดตั้งซอฟต์แวร์ในครั้งแรกที่คุณใช้การฉายพร้อมเสียง ถ้าติดตั้งซอฟต์แวร์ไว้แล้ว ให้ข้ามขั้นตอน 5 - 6



หมายเหตุ: คุณจำเป็นต้องติดตั้ง "ซอฟต์แวร์แอปพลิเคชันไร้สาย" เพียงครั้งเดียวเท่านั้น

- 6 สำหรับการดาวน์โหลดซอฟต์แวร์แอปพลิเคชันไร้สาย และขั้นตอนการติดตั้ง ให้ดูขั้นที่ 7 ถึง 12 ของ "การติดตั้งเครือข่ายไร้สาย" ในหน้า 55



หมายเหตุ: ถ้าคุณใช้แลนสำหรับการฉายพร้อมเสียง ให้เชื่อมต่อสายเคเบิลแลนเข้ากับโปรเจ็กเตอร์และคอมพิวเตอร์

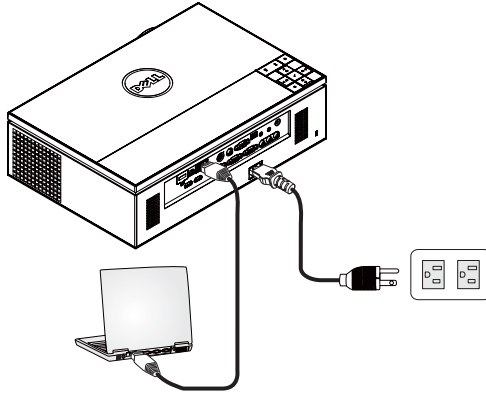

เปิดแอปพลิเคชันไร้สาย

7 หลังจากทำการติดตั้งสมบูรณ์ โปรแกรมจะเปิดโดยอัตโนมัติ หรือคุณสามารถดับเบิลคลิกไอคอน



บนเดสก์ทอป เพื่อเริ่มแอปพลิเคชันก็ได้



หมายเหตุ:

- 1 เมื่อคุณเลือก แลน สำหรับการฉาย คลิก "Skip (ข้าม)"
- 2 เมื่อคุณเลือก ไร้สาย สำหรับการฉาย เลือก Dell 7700FullHD จากนั้น คลิก "OK (ตกลง)"

ลือกอิน

- 8 ในการสื่อสารกับโปรเจกเตอร์ของคุณ, ป้อนรหัสลือกอิน (ดูขั้นตอนที่ 4), จากนั้นคลิก OK (ตกลง)

 **หมายเหตุ:** ถ้าระบบไม่พบ IP แอดเดรส, ให้ป้อน IP แอดเดรส ที่แสดงที่มุมซ้ายล่างของหน้าจอไร้สาย

- 9 ขณะนี้คุณสามารถเข้ามาในแอปพลิเคชันไร้สาย 7700FullHD แล้ว คลิกปุ่ม "Play (เล่น)" ในแอปพลิเคชัน เพื่อเริ่มการฉายผ่านแลนหรือระบบไร้สาย



 **หมายเหตุ:** คุณสามารถใช้ตัวควบคุมต่างๆ เพื่อฉายภาพในโหมดเต็มหน้าจอ หรือในโหมดหน้าจอแยกก็ได้

- 10 คลิกปุ่ม "Audio Projection (การฉายพร้อมเสียง)" ในแอปพลิเคชัน เพื่อเปิดทำงานฟังก์ชัน Audio Projection (การฉายพร้อมเสียง)



 **หมายเหตุ:** ฟังก์ชัน Audio projector (การฉายพร้อมเสียง) จำเป็นต้องมีการติดตั้งไดรเวอร์พิเศษ ถ้าคอมพิวเตอร์ของคุณไม่ได้ติดตั้งไดรเวอร์ ระบบจะแสดงข้อความว่าจำเป็นต้องติดตั้งไดรเวอร์ขึ้นมาบนหน้าจอ คุณสามารถดาวน์โหลด "ไดรเวอร์พิเศษ" จากไซต์การสนับสนุนของเดลล์ได้ที่ support.dell.com

- 11 รัน Windows Media Player หรือซอฟต์แวร์เครื่องเล่นเสียงอื่นๆ (ตัวอย่างเช่น: Winamp Player...) บนคอมพิวเตอร์ของคุณ



การติดตั้งวิดีโอสตรีม

วิดีโอสตรีม สนับสนุนเฉพาะแหล่งสัญญาณอินพุต Wireless Display (การแสดงผลไร้สาย) และ LAN Display (การแสดงผลผ่านแลน) เท่านั้น

ความต้องการระบบขั้นต่ำมีดังนี้:

ระบบปฏิบัติการ:

- Windows

Microsoft Windows XP™ Home หรือ Professional Service pack 2/3 (แนะนำ 32 บิต), Windows Vista™ 32 บิต, หรือ Windows® 7 Home หรือ Professional 32 บิต หรือ 64 บิต

- MAC

MacBook Pro ขึ้นไป, MacOS 10.5 ขึ้นไป

ฮาร์ดแวร์ขั้นต่ำ:

- a Dual® Core™ 1.8 GHz หรือเร็วกว่า
- b แนะนำกราฟิกการ์ดแยกที่มี VRAM 64 MB หรือมากกว่า
- c แนะนำหน่วยความจำ SDRAM DDR 2 GB หรือมากกว่า
- d กิกะบิต อีเธอร์เน็ต
- e อุปกรณ์ Wi-Fi 802.11 b/g/n ในตัว สำหรับการเชื่อมต่อ WLAN



หมายเหตุ: ถ้าคอมพิวเตอร์ของคุณสมบัติไม่ตรงตามความต้องการฮาร์ดแวร์ขั้นต่ำ วิดีโอสตรีมอาจทำงานช้า จัดหาระบบที่มีคุณสมบัติตรงตามความต้องการระบบที่แนะนำ เพื่อให้ได้สมรรถนะของวิดีโอสตรีมที่ดีที่สุด



หมายเหตุ: ถ้าคุณต้องการใช้คุณสมบัติไร้สาย คุณจำเป็นต้องติดตั้งดองเกิลไร้สายที่เป็นอุปกรณ์ซื้อเพิ่ม ดู "การติดตั้งดองเกิลไร้สาย" ในหน้า 11



หมายเหตุ: พอร์ต / โปรโตคอลสำหรับการเชื่อมต่อไปยังโปรเจ็กเตอร์ สำหรับการฉายผ่านอีเธอร์เน็ต:

UDP: 1047, (สำรอง: 1048, 1049)

TCP: 3268, 515, 1688, 1041 (สำรอง: 389, 8080, 21)

รูปแบบการสนับสนุนวิดีโอสตรีม

รูปแบบไฟล์	รูปแบบวิดีโอ	ความละเอียดสูงสุด	รูปแบบเสียง
MP4, MOV	H.263	FWVGA (854x480)	AAC LC, LPCM
MP4, MOV	H.264	สูงสุด 720P30	AAC LC, LPCM, MP3
MP4, MOV	MPEG-4	สูงสุด 720P30	AAC LC, LPCM, MP3
ASF	WMV9/VC-1	สูงสุด 720P24	WMA

เปิดทำงานระบบไร้สายหรือแลนบนโปรเจ็กเตอร์

โปรดดูขั้นตอนที่ 1 ถึง 4 ของ การติดตั้งการฉายพร้อมเสียง" ในหน้า 71 สำหรับขั้นตอนในการเปิดทำงานคุณสมบัติไร้สายหรือแลน

ติดตั้งซอฟต์แวร์แอปพลิเคชันไร้สาย บนคอมพิวเตอร์ของคุณ

โปรดดูขั้นตอนที่ 5 ถึง 6 ของ การติดตั้งการฉายพร้อมเสียง" ในหน้า 73 สำหรับขั้นตอนในการติดตั้งซอฟต์แวร์แอปพลิเคชันไร้สายของเดลล์

เปิดแอปพลิเคชันไร้สาย

โปรดดู "ขั้นตอนที่ 7 ของ การติดตั้งการฉายพร้อมเสียง" ในหน้า 74 สำหรับขั้นตอนในการเปิดแอปพลิเคชัน

ลือกอิน

โปรดดู "ขั้นตอนที่ 8 ของ การติดตั้งการฉายพร้อมเสียง" ในหน้า 75 สำหรับขั้นตอนในการล็อกอินเข้าแอปพลิเคชัน

- 1 ขณะที่คุณได้เข้ามาในแอปพลิเคชันไร้สาย 7700FullHD แล้ว คลิกปุ่ม "Video Mode (โหมดวิดีโอ)" เพื่อสลับไปยังหน้าจอ Video Mode (โหมดวิดีโอ)



- 2 คลิก  เพื่อเลือกไฟล์วิดีโอหรือไฟล์เพลง และเริ่มเครื่องเล่น

 **หมายเหตุ:** เลือกไฟล์วิดีโอหรือเพลง จากนั้นกด Play (เล่น) โปรเจ็กเตอร์จะเข้าไปยังโหมดไฮเบอร์เนตก่อน จากนั้นจะเล่นไฟล์วิดีโอหรือเพลงหลังจากสองสามวินาที

การจัดการโปรเจ็กเตอร์จากโปรแกรมจัดการบนเว็บ

การกำหนดค่าการตั้งค่าเครือข่าย

ถ้าโปรเจ็กเตอร์เชื่อมต่อกับเครือข่าย คุณสามารถเข้าถึงโปรเจ็กเตอร์ได้โดยใช้เว็บเบราว์เซอร์ สำหรับการกำหนดค่าการตั้งค่าเครือข่าย, ให้ดู "LAN Settings (การตั้งค่าแลน)" ในหน้า 47

การเข้าถึงโปรแกรมจัดการบนเว็บ

ใช้ Internet Explorer 6.0 ขึ้นไป หรือ Firefox 2.0 ขึ้นไป และป้อน IP แอดเดรส ขณะนี้คุณสามารถเข้าถึงโปรแกรมจัดการบนเว็บ และจัดการโปรเจ็กเตอร์จากสถานที่ซึ่งอยู่ห่างไกลได้

หน้าหลัก

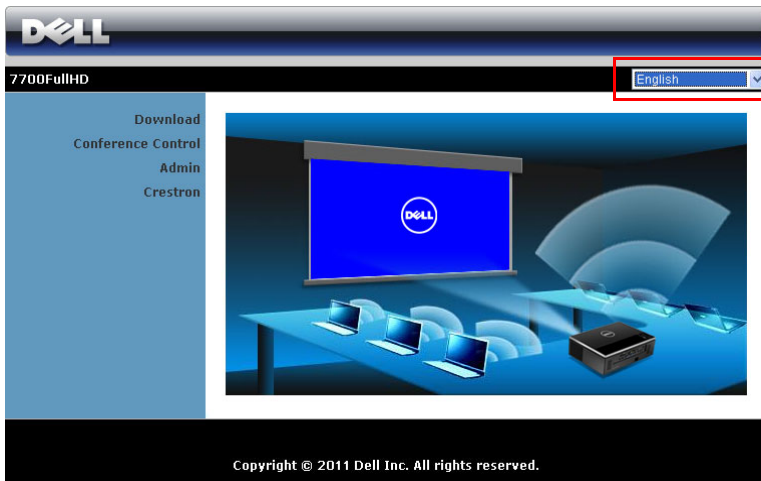

- เข้าถึงหน้าหลักของโปรแกรมจัดการบนเว็บโดยการป้อน IP แอดเดรสของโปรเจ็กเตอร์ที่เว็บเบราว์เซอร์ ดู "LAN Settings (การตั้งค่าแลน)" ในหน้า 47
- เลือกภาษาสำหรับการจัดการเว็บจากรายการ
- คลิกรายการเมนูใดๆ บนแท็บด้านซ้ายเพื่อเข้าไปยังหน้า

ดาวนโหลดซอฟต์แวร์แอปพลิเคชันไร้สาย

นอกจากนี้ ดู "การติดตั้งเครือข่ายไร้สาย" ในหน้า 55

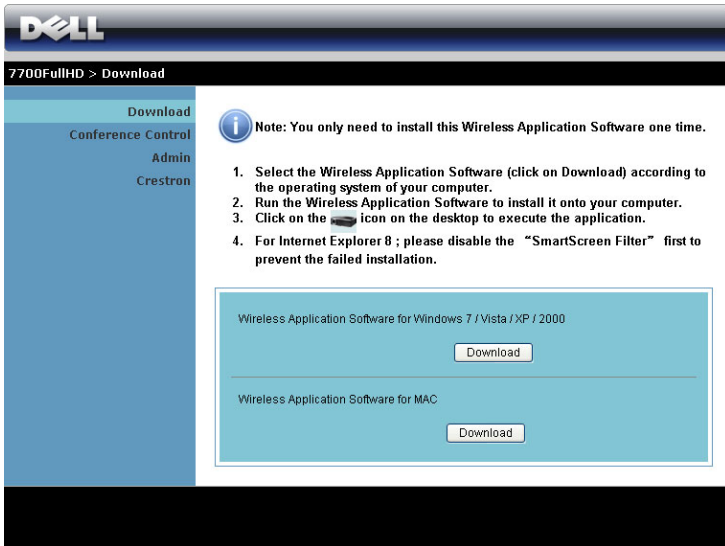

DELL

7700FullHD > Download

Download
Conference Control
Admin
Crestron

i Note: You only need to install this Wireless Application Software one time.

1. Select the Wireless Application Software (click on Download) according to the operating system of your computer.
2. Run the Wireless Application Software to install it onto your computer.
3. Click on the  icon on the desktop to execute the application.
4. For Internet Explorer 8 ; please disable the "SmartScreen Filter" first to prevent the failed installation.

Wireless Application Software for Windows 7 / Vista / XP / 2000

[Download](#)

Wireless Application Software for MAC









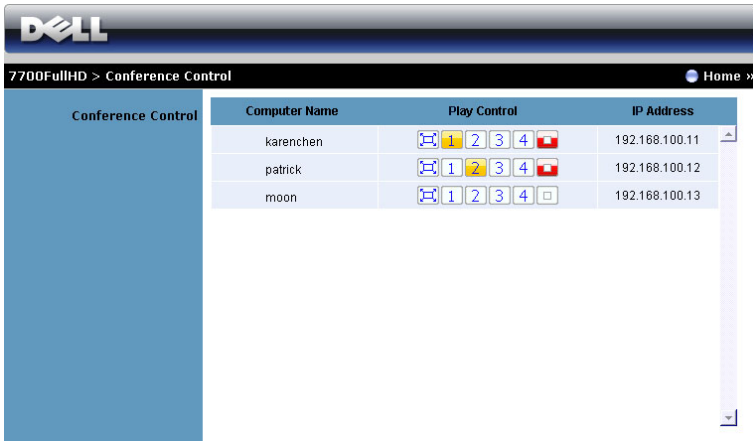









[Download](#)

คลิกปุ่ม **Download** (ดาวนโหลด) ของระบบปฏิบัติการของคอมพิวเตอร์ของคุณ

Conference Control (ควบคุมการประชุม)

นี่อนุญาตให้คุณจัดการการนำเสนอการประชุมจากแหล่งสัญญาณต่างๆ โดยไม่ต้องใช้สายเคเบิลโปรเจ็กเตอร์ และช่วยให้คุณควบคุมว่าจะให้การนำเสนอแต่ละอย่างปรากฏบนหน้าจออย่างไร









Computer Name	Play Control	IP Address
karenchen	     	192.168.100.11
patrick	     	192.168.100.12
moon	     	192.168.100.13

 **หมายเหตุ:** เมื่อไม่มีการควบคุมการเล่นการประชุม ผู้ใช้คนสุดท้ายที่กดปุ่ม "Play (เล่น)" บนแอปพลิเคชัน จะเป็นผู้ควบคุมการฉายภาพแบบเต็มหน้าจอ

Computer Name (ชื่อคอมพิวเตอร์): แสดงคอมพิวเตอร์ที่อยู่ในระบบสำหรับควบคุมการประชุม

Play Control (ควบคุมการเล่น): คลิกปุ่มนี้ เพื่อควบคุมว่าจะให้การฉายของคอมพิวเตอร์แต่ละเครื่องปรากฏบนหน้าจออย่างไร

-  Full screen projection (การฉายเต็มหน้าจอ) — การนำเสนอจากคอมพิวเตอร์ใช้ทั้งหน้าจอ
-  Split 1 (แยก 1) - การนำเสนอจากคอมพิวเตอร์ปรากฏที่มุมซ้ายบนของหน้าจอ
-  Split 2 (แยก 2) - การนำเสนอจากคอมพิวเตอร์ปรากฏที่มุมขวาบนของหน้าจอ
-  Split 3 (แยก 3) - การนำเสนอจากคอมพิวเตอร์ปรากฏที่มุมซ้ายล่างของหน้าจอ
-  Split 4 (แยก 4) - การนำเสนอจากคอมพิวเตอร์ปรากฏที่มุมขวาล่างของหน้าจอ
-  Stop (หยุด) - การฉายจากคอมพิวเตอร์หยุด

IP Address (IP แอดเดรส): แสดง IP แอดเดรสของคอมพิวเตอร์แต่ละเครื่อง

 **หมายเหตุ:** ในการสิ้นสุดการประชุม, คลิก **Home (หน้าหลัก)**

การจัดการคุณสมบัติต่าง ๆ

Admin (ผู้ดูแลระบบ)

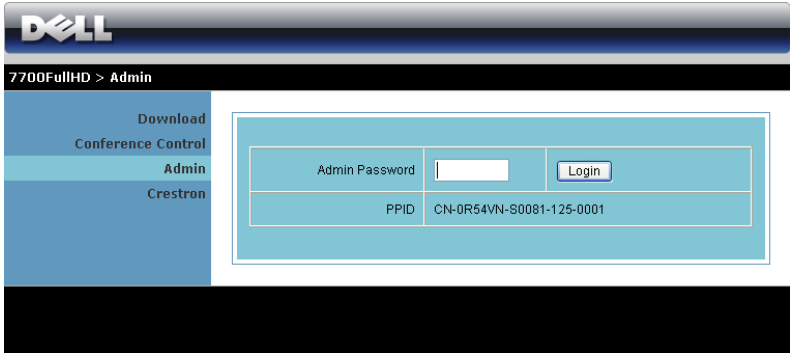

The screenshot shows the Dell Admin interface. At the top, there is a Dell logo and a navigation bar with the text "7700FullHD > Admin". On the left side, there is a vertical menu with the following items: "Download", "Conference Control", "Admin", and "Crestron". The main content area is a light blue box containing a login form. The form has two rows. The first row contains a label "Admin Password", a text input field, and a "Login" button. The second row contains a label "PPID" and the value "CN-0R54VN-S0081-125-0001".

จำเป็นต้องใช้รหัสผ่านผู้ดูแลระบบเพื่อเข้าไปยังหน้า Admin (ผู้ดูแลระบบ)

- **Admin Password (รหัสผ่านผู้ดูแลระบบ):** ป้อนรหัสผ่านผู้ดูแลระบบ จากนั้นคลิก **Login** (ล็อกอิน) รหัสผ่านเริ่มต้นคือ "admin" ในการเปลี่ยนรหัสผ่าน, ดู "Change Passwords (เปลี่ยนรหัสผ่าน)" ในหน้า 86

System Status (สถานะระบบ)

7700FullHD > Admin > System Status Home »

System Status	
Network Setup	Network Status
Projection Setup	IP Address: 192.168.3.68
Change Passwords	Subnet Mask: 255.255.255.0
Reset to Default	Default Gateway: 192.168.3.254
Firmware Upgrade	Wire MAC Address: 11:22:33:44:55:66
Projector Upgrade	Connection Status
Projector Control Panel	Projecting Status: Waiting for Projecting
Alert Setting	Total Users: 0
Reboot System	Projector Status
	Model Name: 7700FullHD
	Projector Name:
	Location:
	Contact:
	Status: Standby
	Lamp Hours: 0 hrs

แสดงข้อมูล **Network Status** (สถานะเครือข่าย), **Connection Status** (สถานะการเชื่อมต่อ) และ **Projector Status** (สถานะโปรเจ็กเตอร์)

Network Setup (ตั้งค่าเครือข่าย)

ดูส่วน OSD ในหน้า 47

7700FullHD > Admin > Network Setup

System Status
Network Setup
Projection Setup
Change Passwords
Reset to Default
Firmware Upgrade
Projector Upgrade
Projector Control Panel
Alert Setting
Reboot System

IP Setup
 Obtain an IP address automatically
 Use the following IP address
IP Address: 192 168 100 10
Subnet Mask: 255 255 255 0
Default Gateway: 192 168 100 10
DNS Server: 192 168 100 10

DHCP Server Setup
 Auto Disable
Start IP: 192 168 100 11
End IP: 192 168 100 254
Subnet Mask: 255 255 255 0
Default Gateway: 192 168 100 10
DNS Server: 192 168 100 10

Wireless Setup
Wireless LAN: Enable Disable
Region: --- WORLDWIDE ---
SSID: DELL 7700FullHD
SSID Broadcast: Enable Disable
Channel: Auto
Encryption: Disable
Key: _____

RADIUS Server Setup
IP Address: 192 168 100 10
Port: 1812
Key: _____

GateKeeper
 All Pass All Block Internet Only

Set Security For SNMP
Write Community: private

Apply Cancel

IP Setup (ตั้งค่า IP)

- เลือก **Obtain an IP address automatically** (รับ IP แอดเดรสโดยอัตโนมัติ) เพื่อกำหนด IP แอดเดรสให้กับโปรเจกเตอร์โดยอัตโนมัติ หรือ **Use the following IP address** (ใช้ IP แอดเดรสต่อไปนี้) เพื่อกำหนด IP แอดเดรสด้วยตัวเอง

DHCP Server Setup (ตั้งค่า DHCP เซิร์ฟเวอร์)

- เลือก **Auto** (อัตโนมัติ) เพื่อตั้งค่า **Start IP** (IP เริ่ม), **End IP** (IP สิ้นสุด), **Subnet Mask** (ซับเน็ต มาสก์), **Default Gateway** (เกตเวย์เริ่มต้น) และ **DNS Server** (DNS เซิร์ฟเวอร์) แอดเดรสจาก DHCP เซิร์ฟเวอร์โดยอัตโนมัติ หรือ **Disable** (ปิดทำงาน) เพื่อปิดทำงานฟังก์ชันนี้

Wireless Setup (ตั้งค่าไร้สาย)

- เลือก **Enabled (เปิดทำงาน)** เพื่อตั้งค่า **Region (ภูมิภาค)**, **SSID, SSID Broadcast (SSID ออกอากาศ)**, **Channel (ช่อง)**, **Encryption (การเข้ารหัส)** และ **Key (คีย์)** เลือก **Disable (ปิดทำงาน)** เพื่อปิดทำงานการตั้งค่าไร้สาย

SSID: มีความยาวสูงสุดได้ถึง 32 ตัวอักษร

Encryption (การเข้ารหัส): คุณสามารถ **Disable (ปิดทำงาน)** WPA คีย์ หรือเลือก 64 บิต หรือ 128 บิตในสตริง ASCII หรือ HEX ก็ได้

Key (คีย์): ถ้าการเข้ารหัสเปิดทำงาน, คุณต้องตั้งคีย์ตามโหมดการเข้ารหัสที่คุณเลือก

RADIUS Server Setup (ตั้งค่า เรเดียส เซิร์ฟเวอร์)

- ตั้งค่าข้อมูล IP address (IP แอดเดรส), Port (พอร์ต) และ Key (คีย์)

GateKeeper (เกตคิพเปอร์)

- มีตัวเลือก 3 อย่าง:

All Pass (ผ่านทั้งหมด): อนุญาตให้ผู้ใช้เข้าถึงเครือข่ายที่สำนักงานผ่านโปรเจกเตอร์ไร้สาย

All Block (บล็อกทั้งหมด): บล็อกผู้ใช้ไม่ให้เข้าถึงเครือข่ายที่สำนักงานผ่านโปรเจกเตอร์ไร้สาย

Internet Only (อินเทอร์เน็ตเท่านั้น): บล็อกผู้ใช้จากเครือข่ายที่สำนักงาน แต่ยังคงรักษาความสามารถในการเชื่อมต่ออินเทอร์เน็ต

Set Security For SNMP (ตั้งระบบป้องกันสำหรับ SNMP)

- ตั้งค่าข้อมูลชุมชนเกี่ยวกับการเขียน

คลิกปุ่ม **Apply (ใช้)** เพื่อบันทึก และใช้การเปลี่ยนแปลง ต้องเริ่มโปรเจกเตอร์ใหม่เพื่อให้การเปลี่ยนแปลงมีผล

Projection Setup (ตั้งค่าการฉาย)

System Status	Network Setup	Projection Setup	Resolution	720P (1280x720)
			Login Code	<input type="radio"/> Disable <input checked="" type="radio"/> Random <input type="radio"/> Use the following code <input type="text"/>
Change Passwords	Reset to Default	Projector Setup	Model Name	7700FullHD
			Projector Name	D05698
			Location	<input type="text"/>
			Contact	<input type="text"/>
			<input type="button" value="Apply"/> <input type="button" value="Cancel"/>	
Firmware Upgrade	Projector Upgrade			
Projector Control Panel	Alert Setting			
<input type="button" value="Reboot System"/>				

Projection Setup (ตั้งค่าการฉาย)

- **Resolution (ความละเอียด):** อนุญาตให้คุณเลือกความละเอียด ตัวเลือกต่างๆ คือ: XGA (1024 x 768) และ 720p (1280 x 720)
- **Login Code (รหัสเข้าระบบ):** เลือกว่าคุณต้องการให้โปรเจกเตอร์สร้างรหัสเข้าระบบให้อย่างไร มีตัวเลือก 3 อย่าง:
 - **Disable (ปิดทำงาน):** ไม่ต้องใช้รหัสเข้าระบบเมื่อเข้าสู่ระบบ
 - **Random (สุ่ม):** ค่าเริ่มต้นคือ **Random (สุ่ม)** รหัสเข้าระบบจะถูกสร้างแบบสุ่ม
 - **Use the following code (ใช้รหัสต่อไปนี้):** ป้อนรหัส 4 หลัก รหัสนี้จะถูกใช้เพื่อเข้าสู่ระบบ

Projector Setup (ตั้งค่าโปรเจกเตอร์)

- ตั้งค่าข้อมูล **Model Name (ชื่อรุ่น)**, **Projector Name (ชื่อโปรเจกเตอร์)**, **Location (สถานที่)** และ **Contact (ผู้ติดต่อ)** (แต่ละฟิลด์มีความยาวได้มากถึง 21 ตัวอักษร)

คลิกปุ่ม **Apply (ใช้)** เพื่อบันทึก และใช้การเปลี่ยนแปลง ต้องเริ่มโปรเจกเตอร์ใหม่เพื่อให้การเปลี่ยนแปลงมีผล

Change Passwords (เปลี่ยนรหัสผ่าน)

The screenshot shows the Dell Admin interface for a 7700FullHD device. The breadcrumb navigation is '7700FullHD > Admin > Change Passwords'. The left sidebar contains a menu with the following items: System Status, Network Setup, Projection Setup, Change Passwords (highlighted), Reset to Default, Firmware Upgrade, Projector Upgrade, Projector Control Panel, Alert Setting, and Reboot System. The main content area is titled 'Admin' and contains a form with two input fields: 'Enter New Password' and 'Confirm New Password'. An 'Apply' button is located to the right of the second input field.

หน้านี้อำนวยความสะดวกเปลี่ยนรหัสผ่านผู้ดูแลระบบ

- **Enter New Password** (ป้อนรหัสผ่านใหม่): ป้อนรหัสผ่านใหม่
- **Confirm New Password** (ยืนยันรหัสผ่านใหม่): ป้อนรหัสผ่านอีกครั้ง และคลิก **Apply** (ใช้)

 **หมายเหตุ:** ติดต่อเดลล์ ถ้าคุณลืมรหัสผ่านผู้ดูแลระบบ

Reset to Default (รีเซ็ตกลับเป็นค่าเริ่มต้น)

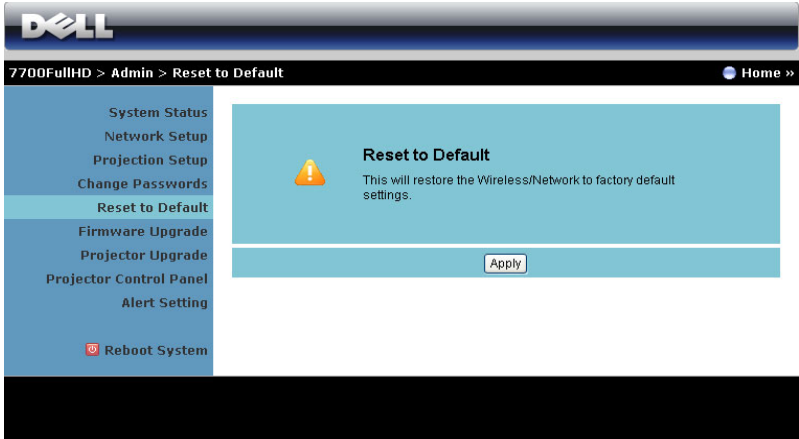



The screenshot shows the Dell iDRAC web interface. At the top, the Dell logo is visible. Below it, the breadcrumb navigation reads "7700FullHD > Admin > Reset to Default". A "Home" link is in the top right corner. The left sidebar contains a list of menu items: System Status, Network Setup, Projection Setup, Change Passwords, **Reset to Default** (highlighted), Firmware Upgrade, Projector Upgrade, Projector Control Panel, Alert Setting, and Reboot System. The main content area displays a "Reset to Default" warning dialog with a yellow warning icon and the text: "This will restore the Wireless/Network to factory default settings." Below the text is an "Apply" button.

คลิกปุ่ม **Apply** (ใช้) เพื่อกู้คืนการตั้งค่าไร้สาย/เครือข่ายทั้งหมดกลับเป็นการตั้งค่าเริ่มต้นจากโรงงาน

Firmware Upgrade (อัปเดตเฟิร์มแวร์)

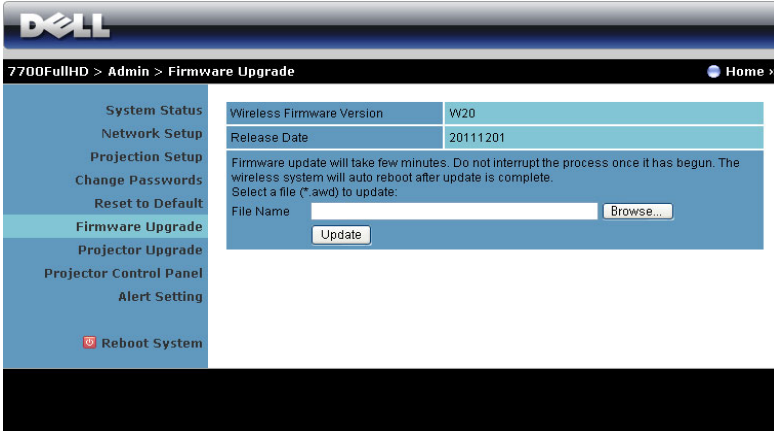
ใช้หน้า Firmware Upgrade (อัปเดตเฟิร์มแวร์) เพื่ออัปเดตเฟิร์มแวร์ไร้สายของโปรเจกเตอร์ของคุณ



 **หมายเหตุ:** โปรดปิดทำงาน และเปิดทำงาน Wireless/network (ไร้สาย/เครือข่าย) โดยใช้ OSD เพื่อเริ่มการตัดเครือข่ายสำหรับโปรเจกเตอร์ใหม่ หลังจากทำการอัปเดตเฟิร์มแวร์สำเร็จ

ในการเริ่มการอัปเดตเฟิร์มแวร์ ให้ดำเนินการตามขั้นตอนต่อไปนี้:

- 1 กด **Browse** (เรียกดู) เพื่อเลือกไฟล์ที่จะอัปเดต
- 2 คลิกปุ่ม **Update** (อัปเดต) เพื่อเริ่ม รอในขณะที่ระบบอัปเดตเฟิร์มแวร์ในอุปกรณ์ของคุณ

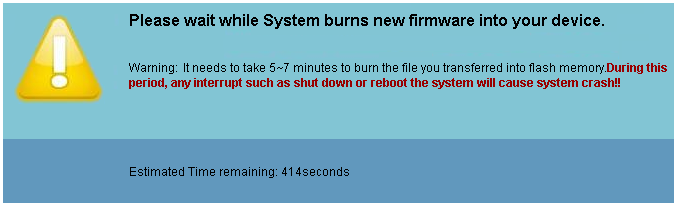

 **ข้อควรระวัง:** อย่าขัดจังหวะกระบวนการอัปเดต เนื่องจากอาจทำให้ระบบเสียหายได้!

- 3 คลิก **OK** (ตกลง) เมื่อการอัปเดตสมบูรณ์

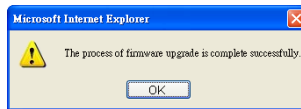

อัปเดตโปรเจ็กเตอร์

ใช้หน้า Projector Upgrade (อัปเดตโปรเจ็กเตอร์) เพื่ออัปเดตเฟิร์มแวร์ของโปรเจ็กเตอร์ของคุณ

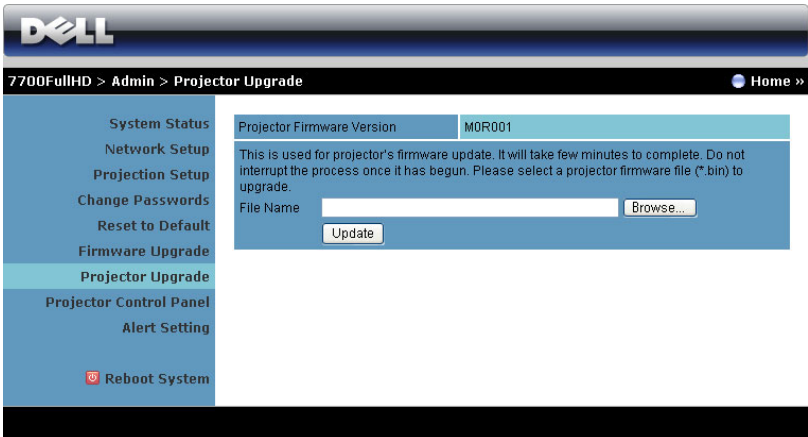

 **หมายเหตุ:** โปรดปิดทำงาน และเปิดทำงาน Wireless/network (ไร้สาย/เครือข่าย) โดยใช้ OSD เพื่อเริ่มการอัปเดตเครือข่ายสำหรับโปรเจ็กเตอร์ใหม่ หลังจากทำการอัปเดตเฟิร์มแวร์สำเร็จ

 **หมายเหตุ:** ให้แน่ใจว่าโหมดสแตนด์บายไร้สายเปิดอยู่ (ค่าเริ่มต้นคือ ปิด) จากนั้นทำตามขั้นตอนเหล่านี้: Advanced Settings (การตั้งค่าขั้นสูง) -> Power Settings (การตั้งค่าพลังงาน) -> Wireless (ไร้สาย) -> Always On (เปิดเสมอ)

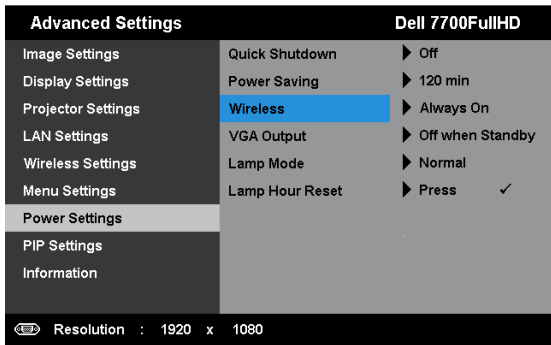



ในการเริ่มการอัปเดตเฟิร์มแวร์ ให้ดำเนินการตามขั้นตอนต่อไปนี้:

- 1 เสียบปลั๊กสายไฟ และโปรเจ็กเตอร์จะเข้าสู่โหมดสแตนด์บาย
- 2 เชื่อมต่อ สายเคเบิลแลน ไปยังโปรเจ็กเตอร์และคอมพิวเตอร์

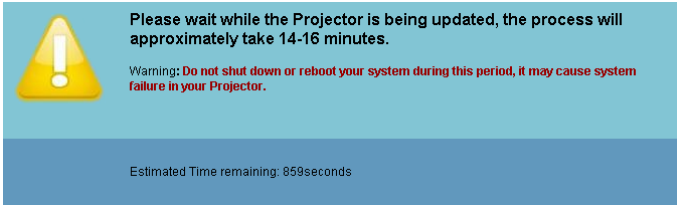
- 3 เปิดอินเทอร์เน็ตเบราว์เซอร์ของคุณ จากนั้นป้อน IP แอดเดรส (IP แอดเดรสเริ่มต้น คือ 192.168.100.10)
- 4 ที่เว็บเพจ **Projector Upgrade** (อัปเดตโปรเจกเตอร์), กด **Browse** (เรียกดู) เพื่อเลือกไฟล์ที่จะอัปเดต
- 5 คลิกปุ่ม **Update** (อัปเดต) เพื่อเริ่ม รอในขณะที่ระบบอัปเดตเฟิร์มแวร์ในอุปกรณ์ของคุณ



 **หมายเหตุ:** LED อุณหภูมิ และ หลอด จะติดขึ้นทั้งสองหลอด (สีเหลือง)

 **ข้อควรระวัง:** อย่าขัดจังหวะกระบวนการอัปเดต เนื่องจากอาจทำให้ระบบเสียหายได้!

- 6 คลิก **OK** (ตกลง) เมื่อการอัปเดตสมบูรณ์

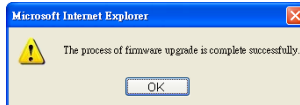

Projector Control Panel (แผงควบคุมโปรเจ็กเตอร์)

7700FullHD > Admin > Projector Control Panel Home »

System Status
Network Setup
Projection Setup
Change Passwords
Reset to Default
Firmware Upgrade
Projector Upgrade
Projector Control Panel
Alert Setting
Reboot System

Projector Information

Projector Status	On	Refresh
Power Saving	Off	Power ON Power OFF
Alert Status	Good	Clear

Image Control

Operation Mode	<input checked="" type="radio"/> Normal Mode <input type="radio"/> ECO Mode
Projector Mode	Front Projection-Desktop
Source Select	None
Video Mode	Presentation Mode
Blank Screen	<input type="radio"/> On <input checked="" type="radio"/> Off
Aspect Ratio	<input checked="" type="radio"/> Original <input type="radio"/> 4:3 <input type="radio"/> Wide
Brightness	50 (0-100) Set
Contrast	50 (0-100) Set
Auto Adjust	

Audio Control

Audio Input	HDMI-A
Volume	10 (0-20) Set
Speaker	<input checked="" type="radio"/> On <input type="radio"/> Off
Factory Reset	

Projector Information (ข้อมูลโปรเจ็กเตอร์)

- Projector Status (สถานะโปรเจ็กเตอร์):** มี 5 สถานะ Lamp On (หลอดติด), Standby (สแตนด์บาย), Power Saving (การประหยัดพลังงาน), Cooling (ทำให้เย็น) และ Warming up (อุ่นเครื่อง) คลิก **Refresh (รีเฟรช)** เพื่อรีเฟรชสถานะ และการตั้งค่าการควบคุม
- Power Saving (การประหยัดพลังงาน):** การประหยัดพลังงานสามารถตั้งค่าเป็น Off (ปิด), 30, 60, 90 หรือ 120 นาที สำหรับข้อมูลเพิ่มเติม ดู "Power Saving (การประหยัดพลังงาน)" ในหน้า 52
- Alert Status (สถานะเตือน):** มีสถานะการเตือน 3 แบบ: Lamp warning (เตือนหลอด), Low lamp life (อายุหลอดต่ำ) และ Temperature warning (เตือนอุณหภูมิ) โปรเจ็กเตอร์ของคุณอาจล็อคโหมดการป้องกัน ถ้ามีการเตือนใดๆ แสดงขึ้น ในการออกจากโหมดการป้องกัน, คลิก **Clear (ล้าง)** เพื่อล้าง Alert Status (สถานะเตือน) ก่อนที่คุณจะสามารถเปิดเครื่องโปรเจ็กเตอร์ได้

Image Control (ควบคุมภาพ)

- **Operation Mode** (โหมดการทำงาน): อนุญาตให้คุณเลือกโหมดการทำงาน ตัวเลือก 2 อย่างคือ: Normal Mode (โหมดปกติ) และ ECO Mode (โหมดอีโค)
- **Projector Mode** (โหมดโปรเจกเตอร์): ใช้สำหรับเลือกโหมดโปรเจกเตอร์ ขึ้นอยู่กับลักษณะที่โปรเจกเตอร์ถูกยึด มีโหมดการฉาย 4 แบบ: Front Projection-Desktop (การฉายด้านหน้า-ตั้งโต๊ะ), Front Projection-Ceiling Mount (การฉายด้านหน้า-ยึดเพดาน), Rear Projection-Desktop (การฉายด้านหลัง-ตั้งโต๊ะ) และ Rear Projection-Ceiling Mount (การฉายด้านหลัง-ยึดเพดาน)
- **Source Select** (เลือกแหล่งสัญญาณ): เมนู Source Select (เลือกแหล่งสัญญาณ) อนุญาตให้คุณเลือกแหล่งสัญญาณเข้าของโปรเจกเตอร์ของคุณ คุณสามารถเลือก VGA-A, VGA-B, S-Video (เอส-วิดีโอ), Composite Video (คอมโพสิตวิดีโอ), HDMI-A, HDMI-B, RCA Component, (คอมโพเนนต์ RCA), Wireless Display (การแสดงผลไร้สาย), USB Display (การแสดงผลผ่าน USB) และ USB Viewer (ตัวแสดง USB)
- **Video Mode** (โหมดวิดีโอ): เลือกโหมดเพื่อปรับภาพที่แสดงให้เหมาะสมที่สุดตามลักษณะที่โปรเจกเตอร์ถูกใช้:
 - **Presentation** (การนำเสนอ): ดีที่สุดสำหรับสไลด์การนำเสนอ
 - **Bright** (สว่าง): ความสว่างและคอนทราสต์สูงสุด
 - **Movie** (ภาพยนตร์): สำหรับดูภาพยนตร์ และภาพถ่าย
 - **sRGB (sRGB)**: ให้การแสดงสีที่เที่ยงตรงมากขึ้น
 - **Custom** (กำหนดเอง): การตั้งค่าที่ผู้ใช้เลือกเอง
- **Blank Screen** (หน้าจอว่างเปล่า): คุณสามารถเลือก On (เปิด) หรือ Off (ปิด)
- **Aspect Ratio** (อัตราส่วนภาพ): อนุญาตให้คุณเลือกอัตราส่วนภาพ เพื่อปรับลักษณะที่ภาพจะปรากฏ
- **Brightness** (ความสว่าง): เลือกค่า เพื่อปรับความสว่างของภาพ
- **Contrast** (คอนทราสต์): เลือกค่า เพื่อปรับคอนทราสต์ของหน้าจอ

คลิกปุ่ม **Auto Adjust** (ปรับอัตโนมัติ) เพื่อปรับการตั้งค่าโดยอัตโนมัติ

Audio Control (ควบคุมเสียง)

- **Audio Input** (เสียงเข้า): เลือกแหล่งสัญญาณอินพุต ตัวเลือกต่างๆ คือ: Analog In (อนาล็อกเข้า), HDMI-A, HDMI-B และ Wireless/LAN (ไร้สาย/แลน)
- **Volume** (ระดับเสียง): เลือกค่า (0~20) สำหรับระดับเสียง
- **Speaker** (ลำโพง): เลือก **On** (เปิด) เพื่อเปิดทำงานฟังก์ชันเสียง หรือเลือก **Off** (ปิด) เพื่อปิดทำงานฟังก์ชันเสียง

คลิกปุ่ม **Factory Reset** (รีเซ็ตโรงงาน) เพื่อคืนการตั้งค่าเริ่มต้นจากโรงงาน

Alert Setting (การตั้งค่าการเตือน)

7700FullHD > Admin > Alert Setting Home >>

E-Mail Alert

Enable Disable E-Mail Alert Test

To:

Cc:

From:

Subject: 7700FullHD-D05698 Alert

SMTP Setting

Out going SMTP Server:

Username:

Password:

Alert Condition

Lamp warning

Low lamp life

Temperature warning

E-mail Alert (เตือนอีเมล)

- **E-mail Alert (เตือนอีเมล):** คุณสามารถตั้งค่าว่าจะให้มีการแจ้งเตือนโดยทางอีเมล (เปิดทำงาน) หรือไม่ (ปิดทำงาน)
- **To (ถึง)/Cc (สำเนาถึง)/From (จาก):** คุณสามารถป้อนอีเมลแอดเดรสของผู้ส่ง (From (จาก)) และผู้รับ (To (ถึง)/Cc (สำเนาถึง)) เพื่อรับการแจ้งเตือน เมื่อมีสิ่งผิดปกติหรือการเตือนเกิดขึ้น
- **Subject (เรื่อง):** คุณสามารถป้อนหัวข้อของอีเมล

คลิกปุ่ม **E-mail Alert Test** (ทดสอบการเตือนอีเมล) เพื่อทดสอบการตั้งค่าการแจ้งเตือนอีเมล

SMTP Setting (การตั้งค่า SMTP)

- คุณควรได้รับ **Out going SMTP server (SMTP เซิร์ฟเวอร์ขาออก)**, **User name (ชื่อผู้ใช้)**, และ **Password (รหัสผ่าน)** จากผู้ดูแลระบบเครือข่ายหรือ MIS ของคุณ

Alert Condition (เงื่อนไขการเตือน)

- คุณสามารถเลือกความผิดปกติ หรือการเตือนที่จะให้มีการแจ้งโดยทางอีเมล เมื่อเงื่อนไขการเตือนเกิดขึ้น อีเมลจะถูกส่งไปยังผู้รับ (To (ถึง)/Cc (สำเนาถึง))

คลิกปุ่ม **Save** (บันทึก) เพื่อบันทึกการตั้งค่า



หมายเหตุ: อีเมลแจ้งเตือน ได้รับการออกแบบเพื่อทำงานกับ SMTP เซิร์ฟเวอร์มาตรฐานที่ใช้พอร์ต 25 มาตรฐาน ระบบไม่สนับสนุนการเข้ารหัสและการยืนยันตัวตนบุคคล (SSL หรือ TLS)

Reboot System (บูตระบบใหม่)

The screenshot shows the Dell iDRAC web interface. At the top is the Dell logo. Below it is a navigation bar with the text "7700FullHD > Admin > Reboot System" and a "Home" button. On the left is a vertical menu with options: System Status, Network Setup, Projection Setup, Change Passwords, Reset to Default, Firmware Upgrade, Projector Upgrade, Projector Control Panel, Alert Setting, and Reboot System (highlighted in red). The main content area has a light blue background with a yellow warning icon and the text "Reboot System" and "This will reboot the Wireless/Network immediately." Below this is a white "Reboot" button.

คลิก **Reboot (บูตใหม่)** เพื่อบูตระบบใหม่

Crestron

The screenshot shows the Crestron remote control interface. At the top is the Dell logo and the text "DELL 7700FullHD". Below the logo are buttons for "Power", "Mute", and "Brightness". The main area is titled "Sources List" and contains a list of video sources: VGA-A, VGA-B, Composite Video, S-Video, and HDMI-A. Each source has "Edit", "Hide", and "Reset" options. To the right of the list is a directional pad with "OK" and "Menu" buttons. At the bottom are buttons for "Image Mute", "Freeze", "Contrast", and "Brightness". The Crestron logo and "Expansion Options" are visible at the bottom.

สำหรับฟังก์ชัน Crestron

คำถามที่พบบ่อย:

ต้องการเข้าถึงโปรเจกเตอร์จากระยะไกลผ่านอินเทอร์เน็ต การตั้งค่าอะไรที่ดีที่สุดสำหรับเบรเซอร์?

เพื่อให้ได้การตั้งค่าที่ดีที่สุดสำหรับเบรเซอร์ โปรดปฏิบัติตามขั้นตอนด้านล่าง:

- 1 เปิด **Control Panel** (แผงควบคุม) → **Internet Options** (ตัวเลือกอินเทอร์เน็ต) → แท็บ **General** (ทั่วไป) → **Temporary Internet Files** (ไฟล์อินเทอร์เน็ตชั่วคราว) → **Settings** (การตั้งค่า) → เลือก **Every visit to the pages** (การเยี่ยมชมหน้าทุกครั้ง)
- 2 ไฟร์วอลล์หรือโปรแกรมป้องกันไวรัสบางอย่าง อาจบล็อกแอปพลิเคชัน HTTP ถ้าเป็นไปได้ ให้ปิดไฟร์วอลล์หรือโปรแกรมป้องกันไวรัส

ต้องการเข้าถึงโปรเจกเตอร์จากระยะไกลผ่านอินเทอร์เน็ต หมายเลขซ็อกเก็ตพอร์ตอะไรที่ฉันควรเปิดไว้ในไฟร์วอลล์?

รายการต่อไปนี้คือ TCP/IP ซ็อกเก็ตพอร์ตซึ่งโปรเจกเตอร์ใช้

UDP/TCP	หมายเลขพอร์ต	คำอธิบาย
TCP	80	การกำหนดค่าเว็บ (HTTP)
UDP/TCP	25	SMTP: ใช้สำหรับอีเมล เราตั้งระหว่างเมล เซิร์ฟเวอร์
UDP/TCP	161	SNMP: โปรโตคอลการจัดการเครือข่ายอย่างง่าย
UDP	9131	AMX: ใช้สำหรับการค้นหา AMX

ทำไมฉันไม่สามารถเข้าถึงโปรเจกเตอร์ผ่านอินเทอร์เน็ตได้?

- 1 ตรวจสอบว่าคอมพิวเตอร์/โน้ตบุ๊กของคุณเชื่อมต่ออยู่กับอินเทอร์เน็ต
- 2 ตรวจสอบกับ MIS หรือผู้ดูแลระบบเครือข่ายของคุณว่าคอมพิวเตอร์/โน้ตบุ๊กของคุณอยู่ในซบเน็ตเดียวกันหรือไม่

ทำไมฉันไม่สามารถเข้าถึง SMTP เซิร์ฟเวอร์ได้?

- 1 ตรวจสอบกับ MIS หรือผู้ดูแลระบบเครือข่ายของคุณว่าฟังก์ชัน SMTP เซิร์ฟเวอร์เปิดอยู่สำหรับโปรเจกเตอร์ และ IP ที่กำหนดให้กับโปรเจกเตอร์ได้รับอนุญาตให้เข้าถึง SMTP หรือไม่ หมายเลข SMTP ซ็อกเก็ตพอร์ตของโปรเจกเตอร์คือ 25, ค่านี้ไม่สามารถเปลี่ยนแปลงได้
- 2 ตรวจสอบว่า SMTP เซิร์ฟเวอร์ออก, ชื่อผู้ใช้ และรหัสผ่าน มีการตั้งค่าอย่างถูกต้อง
- 3 SMTP เซิร์ฟเวอร์บางแห่งจะตรวจสอบว่าเมลแอดเดรสของ "จาก" สัมพันธ์กับ "ชื่อผู้ใช้" และ "รหัสผ่าน" หรือไม่ ตัวอย่างเช่น คุณใช้ test@dell.com เป็นเมลแอดเดรสใน "จาก" คุณก็ควรใช้ข้อมูลบัญชี test@dell.com สำหรับชื่อผู้ใช้และรหัสผ่าน เพื่อเข้าระบบไปยัง SMTP เซิร์ฟเวอร์ด้วย

ทำไมจึงไม่ได้รับอีเมลเตือนการทดสอบ แม้ว่าโปรเจกเตอร์ระบุว่าได้ส่งเมลทดสอบไปเรียบร้อยแล้ว?

อาจเป็นเนื่องจาก SMTP เซิร์ฟเวอร์เข้าใจว่าเมลเตือนเป็นสแปมเมล หรือเนื่องจากข้อจำกัดของ SMTP เซิร์ฟเวอร์ ตรวจสอบกับ MIS หรือผู้ดูแลระบบเครือข่ายของคุณสำหรับการตั้งค่าของ SMTP เซิร์ฟเวอร์

การกำหนดค่าไฟร์วอลล์ และคำถามที่พบบ่อยๆ

ถาม: ทำไมไม่สามารถเข้าถึงหน้า Web Management (การจัดการเว็บ) ได้

ตอบ: การกำหนดค่าไฟร์วอลล์ของคอมพิวเตอร์ของคุณอาจป้องกันไม่ให้คุณเข้าถึงเว็บเพจ Web Management (การจัดการเว็บ) โปรดดูการตั้งค่าการกำหนดค่าต่อไปนี้:

การป้องกันไฟร์วอลล์	การกำหนดค่า
ศูนย์ป้องกัน McAfee	<ol style="list-style-type: none">1 เปิดศูนย์ป้องกัน McAfee (Start (เริ่ม) > All Programs (โปรแกรมทั้งหมด) > McAfee > McAfee Security Center (ศูนย์ป้องกัน McAfee))2 บนแท็บ personal firewall plus (ไฟร์วอลล์พลัสส่วนตัว), คลิก View the Internet Applications List (ดูรายการแอปพลิเคชันอินเทอร์เน็ต)3 ค้นหาและเลือก Dell 7700FullHD Projector (โปรเจ็กเตอร์ Dell 7700FullHD) จากรายการ4 คลิกขวาที่คอลัมน์ Permissions (การอนุญาต)5 เลือก Allow Full Access (อนุญาตการเข้าถึงที่สมบูรณ์) จากเมนูที่แสดงขึ้น
Norton AntiVirus	<ol style="list-style-type: none">1 เปิด Norton AntiVirus (Start (เริ่ม) > All Programs (โปรแกรมทั้งหมด) > Norton AntiVirus > Norton AntiVirus)2 คลิกเมนู Options (ตัวเลือก), จากนั้นเลือก Norton AntiVirus3 บนหน้า Status (สถานะ), เลือก Internet Worm Protection (การป้องกันหนอนอินเทอร์เน็ต)4 ค้นหาและเลือก Dell 7700FullHD Projector (โปรเจ็กเตอร์ Dell 7700FullHD) จากรายการโปรแกรม5 คลิกขวาที่คอลัมน์ Internet Access (การเข้าถึงอินเทอร์เน็ต)6 เลือก Permit All (อนุญาตทั้งหมด) จากเมนูที่แสดงขึ้น7 คลิก OK (ตกลง)

การป้องกันไฟร์วอลล์	การกำหนดค่า
ไฟร์วอลล์ส่วนตัว Sygate	<ol style="list-style-type: none"> 1 เปิดไฟร์วอลล์ส่วนตัว Sygate (Start (เริ่ม) > All Programs (โปรแกรมทั้งหมด) > Sygate > Sygate Personal Firewall (ไฟร์วอลล์ส่วนตัว Sygate)) 2 จากรายการ Running Applications (แอปพลิเคชันที่รันอยู่), ค้นหาและคลิกขวาที่ Dell 7700FullHD Projector (โปรเจ็กเตอร์ Dell 7700FullHD) 3 เลือก All (อนุญาต) จากเมนูที่แสดงขึ้น
ไฟร์วอลล์ของ Windows	<ol style="list-style-type: none"> 1 เปิดไฟร์วอลล์ของ Windows (Start (เริ่ม) > All Programs (โปรแกรมทั้งหมด) > Control Panel (แผงควบคุม)) ดับเบิลคลิกที่ Windows Firewall (ไฟร์วอลล์ของ Windows) 2 บนแท็บ General (ทั่วไป), ลบเครื่องหมาย Don't allow exceptions (ไม่อนุญาตข้อยกเว้น) 3 บนแท็บ Exceptions (ข้อยกเว้น), คลิกปุ่ม Add Program (เพิ่มโปรแกรม)... 4 ค้นหาและเลือก Dell 7700FullHD Projector (โปรเจ็กเตอร์ Dell 7700FullHD) จากรายการโปรแกรม, จากนั้นคลิก OK (ตกลง) 5 คลิก OK (ตกลง) เพื่อยืนยันการตั้งค่าข้อยกเว้น
Zone Alarm (เตือน Zone)	<ol style="list-style-type: none"> 1 เปิดไฟร์วอลล์เตือน Zone (Start (เริ่ม) > All Programs (โปรแกรมทั้งหมด) > Zone Labs > Zone Labs Center (ศูนย์ Zone Labs)) 2 บนหน้า Program Control (ควบคุมโปรแกรม), ค้นหาและเลือก Dell 7700FullHD Projector (โปรเจ็กเตอร์ Dell 7700FullHD) จากรายการ 3 คลิกขวาที่คอลัมน์ Access-Trusted (เข้าถึง-ที่ไว้ใจ) 4 เลือก All (อนุญาต) จากเมนูที่แสดงขึ้น 5 คลิกขวาและเลือก Allow (อนุญาต) สำหรับคอลัมน์ Access-Internet (เข้าถึง-อินเทอร์เน็ต), Server-Trusted (เซิร์ฟเวอร์-ที่ไว้ใจ) และ Server-Internet (เซิร์ฟเวอร์-อินเทอร์เน็ต)

สร้างแอปพลิเคชันโทเก็น

 **หมายเหตุ:** คุณสมบัตินี้ใช้ได้เฉพาะกับรุ่นที่เปิดทำงานระบบไร้สายเท่านั้น

Application Token (แอปพลิเคชันโทเก็น) อนุญาตให้คุณทำการ เสียบและแสดง โดยใช้ USB โทเก็น

- 1 จากซอฟต์แวร์แอปพลิเคชัน, คลิก  > สร้างแอปพลิเคชันโทเก็น
- 2 หน้าจอต่อไปนี้จะปรากฏขึ้น คลิก **Next** (ถัดไป)



- 3 เสียบแฟลชไดรฟ์ลงในพอร์ต USB ใดๆ บนคอมพิวเตอร์ของคุณ เลือกไดรฟ์จากรายการ, จากนั้นคลิก **Next** (ถัดไป)

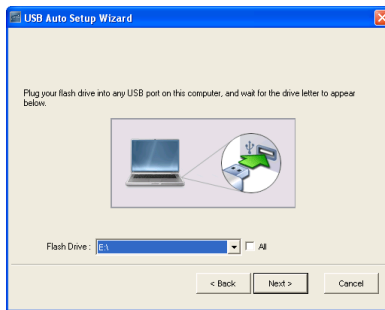

4 คลิก **Finish** (เสร็จ) เพื่อปิดตัวช่วยสร้าง



การแก้ไขปัญหาโปรเจ็กเตอร์ของคุณ



ถ้าคุณมีปัญหากับโปรเจ็กเตอร์ของคุณ ให้ดูเทคนิคการแก้ไขปัญหาต่อไปนี้ ถ้าปัญหายังคงมีอยู่ ให้ติดต่อ Dell™ (ดู การติดต่อ Dell™ ในหน้า 115)



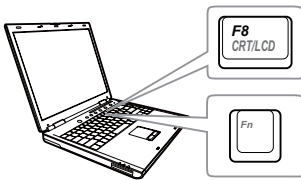

ปัญหา

ไม่มีภาพปรากฏบนหน้าจอ



ทางแก้ปัญหาก็อาจช่วยได้

- ตรวจสอบให้แน่ใจว่าถอดฝาเลนส์ออก และโปรเจ็กเตอร์เปิดอยู่
- ตรวจสอบให้แน่ใจว่าคุณเลือกแหล่งสัญญาณเข้าที่ถูกต้องบนเมนู INPUT SOURCE (สัญญาณเข้า)
- ตรวจสอบให้แน่ใจว่าพอร์ตกราฟฟิกภายนอกเปิดทำงานอยู่ ถ้าคุณกำลังใช้คอมพิวเตอร์แล็ปท็อป Dell™, กด   (Fn+F8) สำหรับคอมพิวเตอร์ยี่ห้ออื่น ให้ดูเอกสารของคอมพิวเตอร์ ถ้าภาพไม่แสดงอย่างเหมาะสม โปรดอัปเดตไดรเวอร์วิดีโอของคอมพิวเตอร์ของคุณ สำหรับคอมพิวเตอร์เดสก์, ให้ดูที่เว็บไซต์ support.dell.com
- ตรวจสอบให้แน่ใจว่าสายเคเบิลทั้งหมดเชื่อมต่ออย่างแน่นหนา ดู "การเชื่อมต่อโปรเจ็กเตอร์" ในหน้า 10
- ตรวจสอบให้แน่ใจว่าขาต่างๆ ของขั้วต่อไม่งอหรือหัก
- ตรวจสอบให้แน่ใจว่าติดตั้งหลอดอย่างแน่นหนา (ดู "การเปลี่ยนหลอด" ในหน้า 106)
- ใช้ **Test Pattern** (รูปแบบทดสอบ) ใน **Projector Settings** (การตั้งค่าโปรเจ็กเตอร์) ของเมนู **Advanced Settings** (การตั้งค่า ขั้นสูง) ตรวจสอบให้แน่ใจว่าสีของรูปแบบทดสอบนั้นถูกต้อง

ปัญหา (ต่อ)	ทางแก้ปัญหที่อาจช่วยได้ (ต่อ)
ภาพแสดงบางส่วน ไทลเลื่อน หรือแสดงไม่ถูกต้อง	<p>1 กดปุ่ม ปรับอัตโนมัติ บนรีโมทคอนโทรลหรือแผงควบคุม</p> <p>2 ถ้าคุณกำลังใช้คอมพิวเตอร์พกพา Dell™ ให้ตั้งความละเอียดของคอมพิวเตอร์เป็น Full HD (1920 x 1080):</p> <ol style="list-style-type: none"> คลิกขวาที่ส่วนที่ไม่ได้ใช้ของเดสก์ทอป Microsoft® Windows®, คลิก Properties (คุณสมบัติ), จากนั้นเลือกแท็บ Settings (การตั้งค่า) ตรวจสอบว่าการตั้งค่าเป็น 1920 x 1080 พิกเซลสำหรับพอร์ตจอภาพภายนอก กด   (Fn+F8) <p>ถ้าคุณมีปัญหาในการเปลี่ยนความละเอียด หรือจอภาพของคุณค้าง ให้รีเซ็ตอุปกรณ์ทั้งหมดและโปรเจ็กเตอร์ใหม่</p> <p>ถ้าคุณไม่ได้ใช้คอมพิวเตอร์พกพา Dell™ ให้ดูเอกสารของคอมพิวเตอร์ของคุณ ถ้าภาพไม่แสดงอย่างเหมาะสม โปรดอัปเดตไดรเวอร์วิดีโอของคอมพิวเตอร์ของคุณ สำหรับคอมพิวเตอร์เดสก์ท็อป, ให้ดูที่ support.dell.com</p>
หน้าจอไม่แสดงการนำเสนอของคุณ	ถ้าคุณกำลังใช้คอมพิวเตอร์พกพา, กด   (Fn+F8)
ภาพไม่นิ่ง หรือกะพริบ	ปรับแท็บกึ่งใน OSD Display Settings (การตั้งค่าจอแสดงผล) ของเมนู Advanced Settings (การตั้งค่า ขั้นสูง) (ในโหมด PC เท่านั้น)
ภาพมีแถบกะพริบในแนวตั้ง	ปรับความถี่ใน OSD Display Settings (การตั้งค่าจอแสดงผล) ของเมนู Advanced Settings (การตั้งค่า ขั้นสูง) (ในโหมด PC เท่านั้น)
สีของภาพไม่ถูกต้อง	<ul style="list-style-type: none"> ถ้าจอแสดงผลได้รับสัญญาณเอาต์พุตไม่ถูกต้องจากกราฟฟิกการ์ด โปรดตั้งค่าชนิดสัญญาณเป็น RGB ใน OSD Image Settings (การตั้งค่าภาพ) ของแท็บ Advanced Settings (การตั้งค่า ขั้นสูง) ใช้ Test Pattern (รูปแบบทดสอบ) ใน Projector Settings (การตั้งค่าโปรเจ็กเตอร์) ของเมนู Advanced Settings (การตั้งค่า ขั้นสูง) ตรวจสอบให้แน่ใจว่าสีของรูปแบบทดสอบนั้นถูกต้อง

ปัญหา (ต่อ)	ทางแก้ปัญหาที่อาจช่วยได้ (ต่อ)
ภาพไม่ได้โฟกัส	<ol style="list-style-type: none"> ปรับแหวนโฟกัสที่เลนส์ของโปรเจกเตอร์ ตรวจสอบให้แน่ใจว่าหน้าจอการฉายอยู่ภายในระยะทางที่ต้องการจากโปรเจกเตอร์ (3.28 ฟุต [1.0 ม.] ถึง 39.37 ฟุต [12.0 ม.]
ภาพถูกยัดในขณะที่แสดง DVD 16:9	<p>โปรเจกเตอร์จะตรวจจบบรรยากาศอินพุตโดยอัตโนมัติ เครื่องจะรักษาอัตราส่วนภาพของภาพที่ฉายตามรูปแบบสัญญาณอินพุตเป็นการตั้งค่าดั้งเดิม</p> <p>ถ้าภาพยังคงถูกยัดออก ให้ปรับอัตราส่วนภาพในเมนู Display Settings (การตั้งค่าจอแสดงผล) ของเมนู Advanced Settings (การตั้งค่า ขั้นสูง) ใน OSD</p>
ภาพกลับด้าน	เลือก Projector Settings (การตั้งค่าโปรเจกเตอร์) ของ Advanced Settings (การตั้งค่า ขั้นสูง) จาก OSD และปรับโหมดโปรเจกเตอร์
หลอดไหม้ หรือส่งเสียงดัง	เมื่อหลอดถึงอายุการใช้งาน หลอดอาจไหม้ และอาจส่งเสียงดัง ถ้าเกิดเหตุการณ์เช่นนี้ขึ้น โปรเจกเตอร์จะไม่สามารถกลับมาเปิดได้อีก ในการเปลี่ยนหลอด ดูหัวข้อ "การเปลี่ยนหลอด" ในหน้า 106
ไฟ หลอด ติดเป็นสีเหลืองตลอด	ถ้าไฟ หลอด ติดเป็นสีเหลือง ให้เปลี่ยนหลอด
ไฟ หลอด กะพริบเป็นสีเหลือง	<p>ถ้าไฟ หลอด กะพริบเป็นสีเหลือง, การเชื่อมต่อโมดูลหลอดอาจไม่เหมาะสม โปรดตรวจสอบโมดูลหลอด และตรวจสอบให้แน่ใจว่าติดตั้งอย่างเหมาะสม</p> <p>ถ้าไฟ หลอด และไฟ เพาเวอร์ กะพริบเป็นสีเหลือง ระบบหลอดทำงานล้มเหลว และโปรเจกเตอร์จะปิดเครื่องโดยอัตโนมัติ</p> <p>ถ้าไฟ หลอด และ อุณหภูมิ กะพริบเป็นสีเหลือง และไฟ เพาเวอร์ ติดเป็นสีน้ำเงิน หมายความว่าล้อสีทำงานล้มเหลว และโปรเจกเตอร์จะปิดเครื่องโดยอัตโนมัติ</p> <p>ในการล้างโมดูลการป้องกัน กดปุ่มเพาเวอร์ค้างไว้เป็นเวลา 10 วินาที</p>
ไฟ อุณหภูมิ ติดเป็นสีเหลือง	โปรเจกเตอร์ร้อนเกินไป จอแสดงผลจะปิดเครื่องโดยอัตโนมัติ เปิดจอแสดงผลอีกครั้งหลังจากที่โปรเจกเตอร์เย็นลง ถ้าปัญหายังคงมีอยู่, ติดต่อ Dell™

ปัญหา (ต่อ)	ทางแก้ปัญหาที่อาจช่วยได้ (ต่อ)
ไฟ อุดหนุมิ กะพริบเป็นสีเหลือง	ถ้าพัดลมโปรเจ็กเตอร์ล้มเหลว โปรเจ็กเตอร์จะปิดโดยอัตโนมัติ พยายามล้างโหมดโปรเจ็กเตอร์โดยการกดปุ่มเพาเวอร์ ค้างไว้เป็นเวลา 10 วินาที โปรตรอเป็นเวลาประมาณ 5 นาที และลองเปิดเครื่องอีกครั้ง ถ้าปัญหายังคงมีอยู่, ติดต่อ Dell™
OSD ไม่ปรากฏบนหน้าจอ	ลองกดปุ่ม เมนู บนแผงควบคุมเป็นเวลา 15 วินาทีเพื่อปลดล็อก OSD ดูหัวข้อ Menu Lock (ล็อกเมนู) ในหน้า 49
รีโมทคอนโทรลทำงานไม่ราบรื่น หรือทำงานได้เพียงภายในระยะที่จำกัดเท่านั้น	แบตเตอรี่อาจเหลือน้อย ตรวจสอบว่าลำแสงเลเซอร์จากรีโมทนั้นจางเกินไปหรือไม่ ถ้าใช่ ให้เปลี่ยนแบตเตอรี่ใหม่ด้วยแบตเตอรี่ AAA 2 ก้อน

สัญญาณแนะนำ

สถานะโปรเจ็กเตอร์	คำอธิบาย	ปุ่มควบคุม	ไฟแสดงสถานะ	
		เพาเวอร์	อุณหภูมิ (เหลือง)	โหลด (เหลือง)
โหมดสแตนด์บาย	โปรเจ็กเตอร์อยู่ในโหมดสแตนด์บาย พร้อมที่จะเปิดเครื่อง	น้ำเงิน กะพริบ	ดับ	ดับ
โหมดอุ่นเครื่อง	โปรเจ็กเตอร์ใช้เวลาเล็กน้อยในการอุ่นเครื่อง และเปิดเครื่องขึ้นมา	น้ำเงิน	ดับ	ดับ
โหลดติด	โปรเจ็กเตอร์อยู่ในโหมดปกติ พร้อมที่จะแสดงภาพ  หมายถึง: ไม่สามารถเข้าถึงเมนู OSD ได้	น้ำเงิน	ดับ	ดับ
โหมดทำความเย็น	โปรเจ็กเตอร์กำลังทำให้เครื่องเย็นลงเพื่อปิดเครื่อง	น้ำเงิน	ดับ	ดับ
การทำให้อุ่นล่วงหน้าก่อนโหมดการประหยัดพลังงาน	โปรเจ็กเตอร์ใช้เวลา 60 วินาทีในการทำให้อุ่นเครื่องเย็นลงก่อนที่จะเข้าสู่โหมดการประหยัดพลังงาน	เหลือง	ดับ	ดับ
โปรเจ็กเตอร์ร้อนเกินไป	ช่องระบายอากาศอาจถูกบล็อก หรืออุณหภูมิสิ่งแวดล้อมอาจอยู่เหนือ 35°C โปรเจ็กเตอร์จะปิดเครื่องโดยอัตโนมัติ ตรวจสอบให้แน่ใจว่าช่องระบายอากาศไม่ถูกปิดกั้น และอุณหภูมิสิ่งแวดล้อมอยู่ภายในช่วงที่ทำงานได้ ถ้าปัญหายังคงมีอยู่ ติดต่อเดสก์	ดับ	เหลือง	ดับ
โหลดร้อนเกินไป	โหลดร้อนเกินไป ช่องระบายอากาศอาจถูกปิดกั้น โปรเจ็กเตอร์จะปิดเครื่องโดยอัตโนมัติ เปิดจอแสดงผลอีกครั้งหลังจากที่โปรเจ็กเตอร์เย็นลง ถ้าปัญหายังคงมีอยู่ ติดต่อเดสก์	เหลือง	เหลือง	ดับ
พัดลมเสีย	พัดลมตัวใดตัวหนึ่งทำงานล้มเหลว โปรเจ็กเตอร์จะปิดเครื่องโดยอัตโนมัติ ถ้าปัญหายังคงมีอยู่ ติดต่อเดสก์	ดับ	เหลือง กะพริบ	ดับ
โหลดเสีย	โหลดทำงานล้มเหลว โปรเจ็กเตอร์จะปิดเครื่องโดยอัตโนมัติ ถอดปลั๊กสายเพาเวอร์ หลังจาก 3 นาที จากนั้นจึงเปิดจอแสดงผลอีกครั้ง ถ้าปัญหายังคงมีอยู่ ติดต่อเดสก์	เหลือง กะพริบ	ดับ	เหลือง กะพริบ
ล้อติเสีย	ล้อสีไม่สามารถเริ่มได้ โปรเจ็กเตอร์ทำงานล้มเหลว และโปรเจ็กเตอร์จะปิดเครื่องโดยอัตโนมัติ ถอดปลั๊กสายเพาเวอร์ หลังจาก 3 นาที แล้วจึงเปิดโปรเจ็กเตอร์อีกครั้ง ถ้าปัญหายังคงมีอยู่ ติดต่อเดสก์	น้ำเงิน	เหลือง กะพริบ	เหลือง กะพริบ
โหลดทำงานล้มเหลว	โหลดเสีย เปลี่ยนโหลด	ดับ	ดับ	เหลือง
ผิดพลาด - แหล่งจ่ายไฟ DC (+12V)	เพาเวอร์ซัพพลายถูกขัดจังหวะ โปรเจ็กเตอร์จะปิดเครื่องโดยอัตโนมัติ ถอดปลั๊กสายเพาเวอร์ หลังจาก 3 นาที แล้วจึงเปิดโปรเจ็กเตอร์อีกครั้ง ถ้าปัญหานี้ยังคงมีอยู่ ติดต่อเดสก์	เหลือง กะพริบ	เหลือง	เหลือง
การเชื่อมต่อโมดูลโหลดล้มเหลว	การเชื่อมต่อโมดูลโหลดอาจไม่แน่น ตรวจสอบโมดูลโหลด และตรวจสอบให้แน่ใจว่าติดตั้งอย่างเหมาะสม ถ้าปัญหายังคงมีอยู่ ติดต่อเดสก์	ดับ	ดับ	เหลือง กะพริบ

การเปลี่ยนหลอด

- ⚠ **ข้อควรระวัง:** ก่อนที่คุณจะเริ่มกระบวนการใดๆ ในส่วนนี้ ให้ปฏิบัติตาม ขั้นตอนเพื่อความปลอดภัย ตามที่อธิบายไว้ใน หน้า 8

เปลี่ยนหลอดเมื่อข้อความว่า **"Lamp is approaching the end of its useful life in the operation. Replacement suggested!"** (หลอดใกล้หมดอายุการใช้งานที่ทำงานอย่างมีประสิทธิภาพแล้ว แนะนำให้เปลี่ยนหลอด) www.dell.com/lamps ปรากฏบนหน้าจอ ถ้าปัญหานี้ยังคงมีอยู่หลังจากที่เปลี่ยนหลอด, ติดต่อ Dell™ สำหรับข้อมูลเพิ่มเติม, ดู การติดต่อ Dell™ ในหน้า 115

- ⚠ **ข้อควรระวัง:** ใช้หลอดของแท้ เพื่อให้มั่นใจถึงสภาพการทำงานที่ปลอดภัยและดีที่สุดของโปรเจ็กเตอร์ของคุณ
- ⚠ **ข้อควรระวัง:** ในขณะที่ใช้ หลอดภาพจะร้อนมาก อย่าพยายามเปลี่ยนหลอดจนกระทั่งปล่อยให้โปรเจ็กเตอร์เย็นลงเป็นเวลาอย่างน้อย 30 นาที
- ⚠ **ข้อควรระวัง:** อย่าสัมผัสที่หลอด หรือส่วนที่เป็นแก้วของหลอด ไม่ว่าเวลาใดๆ หลอดภาพโปรเจ็กเตอร์มีความเปราะบาง และอาจแตกละเอียดได้ หากสัมผัส ชิ้นแก้วที่แตกละเอียดมีความคม และสามารถทำให้เกิดการบาดเจ็บได้
- ⚠ **ข้อควรระวัง:** ถ้าหลอดแตกละเอียด ให้นำชิ้นแก้วที่แตกออกจากโปรเจ็กเตอร์ทั้งหมด และทิ้งหรือนำไปรีไซเคิลตามกฎหมายท้องถิ่น ในประเทศ หรือของรัฐ สำหรับข้อมูลเพิ่มเติม ดู www.dell.com/hg

- 1 ปิดโปรเจ็กเตอร์ และถอดปลั๊กสายไฟออก
- 2 ปล่อยให้โปรเจ็กเตอร์เย็นลงเป็นเวลาอย่างน้อย 30 นาที
- 3 ไขสกรู 2 ตัวที่ยึดฝาปิดหลอดออก จากนั้นแกะฝาออก
- 4 ไขสกรู 2 ตัวที่ยึดหลอดออก
- 5 ดึงหลอดขึ้นโดยจับที่ที่จับโลหะ

 **หมายเหตุ:** Dell™ อาจระบุให้คุณส่งคืนหลอดที่เปลี่ยนภายใต้การรับประกันไปยัง Dell™ ไมเช่นนั้น ให้ติดต่อหน่วยงานทิ้งของเสียในท้องถิ่นของคุณ สำหรับที่อยู่ของไซต์สำหรับทิ้งของเสียที่ใกล้ที่สุด

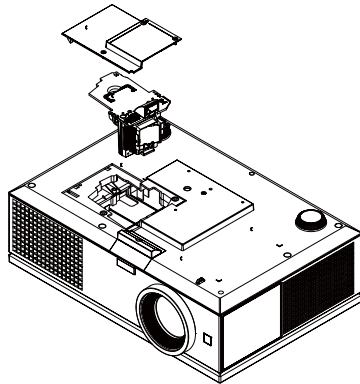

- 6 เปลี่ยนหลอดด้วยหลอดใหม่
- 7 ไขสกรู 2 ตัวที่ยึดหลอดให้แน่น
- 8 ใส่ฝาปิดหลอดกลับคืน และไขสกรู 2 ตัวให้แน่น
- 9 รีเซ็ตเวลาการใช้หลอดโดยการเลือก "Yes (ใช่)" สำหรับ **Lamp Hour Reset** (รีเซ็ตชั่วโมงหลอด) ใน **OSD Power Settings** (การตั้งค่าพลังงาน) ของเมนู **Advanced Settings** (การตั้งค่า

ขั้นสูง) (ดู การตั้งค่าพลังงาน ของเมนู Advanced Setting (การตั้งค่าขั้นสูง) ในหน้า 52) เมื่อเปลี่ยนโมดูลหลอดใหม่เรียบร้อยแล้ว โปรดเจ็กเตอร์จะตรวจพบ และรีเซ็ตชั่วโมงหลอดโดยอัตโนมัติ



ข้อควรระวัง: การทิ้งหลอดภาพ (สำหรับสหรัฐอเมริกาเท่านั้น)

Hg หลอดไฟภายในผลิตภัณฑ์ ประกอบด้วยปรอท และต้องนำไปรีไซเคิล หรือทิ้งตามวิธีที่กำหนดโดยกฎหมายในท้องถิ่น รัฐ หรือประเทศของคุณ สำหรับข้อมูลเพิ่มเติม ให้ไปยัง WWW.DELL.COM/HG หรือติดต่อพันธมิตรอุตสาหกรรมอิเล็กทรอนิกส์ที่ WWW.EIAE.ORG สำหรับข้อมูลในการทิ้งหลอดภาพเฉพาะ ให้ตรวจสอบที่ WWW.LAMPRECYCLE.ORG

ข้อมูลจำเพาะ

ค่าแสง	DarkChip2™, 0.95" 1080p DMD
ความสว่าง	5000 ANSI ลูเมนส์ (สูงสุด)
อัตราคอนทราสต์	2500:1 (ธรรมชาติ) 10000:1 (ไดนามิก) 20000:1 (สแตติก)
ความสม่ำเสมอ	ทั่วไป 85% (มาตรฐานญี่ปุ่น - JBMA)
จำนวนพิกเซล	1920 x 1080 (1080p)
อัตราส่วนภาพ	16:9
สีที่สามารถแสดงได้	1.07 พันล้านสี (พร้อมการสั่น)
ความเร็วล้อยี่	2X
เลนส์สำหรับฉาย	F-สตอป: F/ 2.6~2.9 ความยาวโฟกัส, f=39.12~46.94 มม. เลนส์ซูมแมนนวล 1.2X อัตราขยาย =1.85~2.22 วัตต์และเทเล อัตราออฟเซต: 115 ± 5%
ขนาดหน้าจอการฉาย	20.3~292.9 นิ้ว (เส้นทแยงมุม)
ระยะทางการฉาย	3.28~39.37 ฟุต (1 ม. ~ 12 ม.)
ความเข้ากันได้ทางวิดีโอ	คอมโพสิตวิดีโอ / เอส-วิดีโอ: NTSC (J, M, 4.43), PAL (B, D, G, H, I, M, N, Nc, 60), SECAM (B, D, G, K, K1, L) อินพุต HDMI และคอมโพเนนต์วิดีโอ (ผ่าน VGA และ YPbPr RCA): 1080i/p, 720p, 576i/p, 480i/p
เพาเวอร์ซัพพลาย	สากล AC 100-240 50-60 Hz พร้อมอินพุต PFC

การสิ้นเปลืองพลังงาน

โหมตปกติ: 525 W \pm 10% @ 110 Vac

โหมตอืด: 430 W \pm 10% @ 110 Vac

โหมตการประหยัดพลังงาน: <20 W (ระบบไร้สายและ
เครือข่ายเปิด)

โหมตสแตนด์บาย: < 0.5 W (ระบบเครือข่าย, VGA ออก
และไร้สาย ปิด)

เสียง

2 ลำโพง x 5 วัตต์ RMS

ระดับเสียงรบกวน

โหมตปกติ 39 dB(A), โหมตอืด 36 dB(A)

น้ำหนัก

16 ปอนด์ (7.26 กก.)

ขนาด (ท x ส x ล)

17.01 x 5.31 x 11.42 นิ้ว (432 x 135 x 290 มม.)

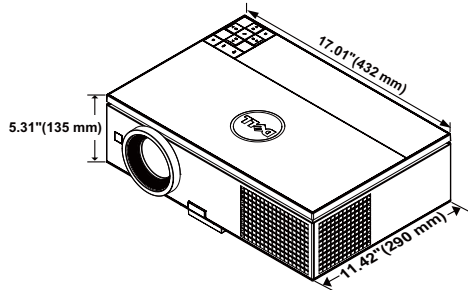

สภาพแวดล้อม

อุณหภูมิขณะทำงาน: 5 °C ถึง 35°C (41°F ถึง 95°F)

ความชื้น: สูงที่สุด 80 %

อุณหภูมิขณะเก็บรักษา: 0 °C ถึง 60°C (32°F ถึง 140°F)

ความชื้น: สูงที่สุด 90 %

อุณหภูมิขณะขนส่ง: -20 °C ถึง 60°C (-4 °F ถึง 140°F)

ความชื้น: สูงที่สุด 90 %

ขั้วต่อ I/O

เพาเวอร์: ซ็อกเก็ตเพาเวอร์ AC หนึ่งช่อง (3 ขา - ทางเข้า C14)

อินพุต VGA: ขั้วต่อ D-sub 15 พิน 2 ช่อง (น้ำเงิน), VGA-A และ
VGA-B, สำหรับสัญญาณขาเข้านาฬิกา RGB/คอมโพเนนต์

เอาต์พุต VGA: ขั้วต่อ D-sub 15 พิน 1 ช่อง (สีดำ) สำหรับ
VGA-A ลูปทิว

อินพุตคอมโพเนนต์วิดีโอ: ขั้วต่อ RCA (RGB) หนึ่งชุด สำหรับ
สัญญาณอินพุตคอมโพเนนต์

อินพุตเอส-วิดีโอ: มินิ-DIN 4 พินมาตรฐานหนึ่งช่อง
ขั้วต่อเอส-วิดีโอสำหรับสัญญาณ Y/C

อินพุตคอมโพสิตวิดีโอ: แจ็ค RCA สีเหลืองหนึ่งช่อง สำหรับ
สัญญาณ CVBS

อินพุต HDMI: ขั้วต่อ HDMI สองช่องสำหรับสนับสนุน HDMI 1.3
สอดคล้องกับ HDCP

อินพุตเสียงอนาล็อก: แจ็คสเตอริโอมินิโฟน 3.5 มม. หนึ่งช่อง
(สีน้ำเงิน)

เอาต์พุตเสียงที่เปลี่ยนแปลงได้: แจ็คสเตอริโอมินิโฟน 3.5 มม.
หนึ่งช่อง (สีเขียว)

พอร์ต USB (ชนิด A): ขั้วต่อ USB หนึ่งช่องสำหรับโปรแกรม
ภาพถ่าย/PTG (รูปแบบ JPG/PPT)

พอร์ต USB (ชนิด B): ขั้วต่อมินิ USB สลาฟหนึ่งพอร์ต สำหรับ
การสนับสนุนรีโมท และขั้วต่อ USB หนึ่งพอร์ต สำหรับการ
สนับสนุนการแสดงผลผ่าน USB

พอร์ต RS232: ขั้วต่อ D-sub 9-พิน หนึ่งช่องสำหรับการสื่อสาร
RS232

พอร์ต RJ45: ขั้วต่อ RJ45 หนึ่งช่อง สำหรับควบคุมโปรเจกเตอร์
ผ่านเครือข่ายและการแสดงผลผ่านแลน

เอาต์พุต 12 V: เอาต์พุตรีเลย์สูงสุด 12 V DC / 200 mA หนึ่งช่อง
สำหรับหน้าจอที่มีระบบขับเคลื่อนอัตโนมัติ

ต้องเกิลไร้สาย

มาตรฐานไร้สาย: IEEE802.11b/g/n

ไร้สาย: ขั้วต่อ WiFi USB (ชนิด A) หนึ่งช่อง สำหรับสนับสนุน
ต้องเกิลไร้สาย (อินเทอร์เน็ตเพช USB, อุปกรณ์เชื่อมต่อเพิ่ม)

สภาพแวดล้อม OS: Windows 7/Vista/XP/2000, MAC OS X

การสนับสนุน: สไลด์นำเสนอ และการควบคุมโปรเจกเตอร์

อนุญาตการเชื่อมต่อกับผู้ใช้มากถึง 30 คนพร้อมกัน

หน้าจอแยก 4 ต่อ 1 อนุญาตการฉายสไลด์นำเสนอ 4 ภาพบน
หน้าจอ

โหมดควบคุมการประชุม

สนับสนุนการฉายที่มีเสียง (ไม่จำเป็นต้องติดตั้งไดรเวอร์พิเศษ)

สนับสนุนการสตรีมวิดีโอ (สูงสุด 720p)

หลอด

หลอดที่ผู้ใช้สามารถเปลี่ยนได้ 400 W (ใช้ได้นานถึง 2000 ชั่วโมงในโหมดอีโค; ใช้ได้นานถึง 1500 ชั่วโมงในโหมดปกติ)



หมายเหตุ: อายุหลอดสำหรับโปรเจกเตอร์ใดๆ เป็นการวัดการลดลงของความสว่างเท่านั้น และไม่ได้เป็นข้อมูลจำเพาะสำหรับเวลาที่หลอดจะเสีย และไม่สามารถส่องสว่างได้ อายุหลอดเป็นการกำหนดระยะเวลาที่ใช้สำหรับหลอดจำนวนมากกว่า 50 เฟอร์เซ็นต์ของประชากร ตัวอย่าง ที่มีความสว่างลดลงโดยประมาณ 50 เฟอร์เซ็นต์ของค่าลูเมนส์ที่ระบุสำหรับหลอด อายุหลอดที่แสดงไว้ไม่ได้เป็นการรับประกันใดๆ ช่วงอายุการทำงานที่แท้จริงของหลอดโปรเจกเตอร์จะแตกต่างกันไปตามสภาพการทำงาน และรูปแบบการใช้งาน การใช้โปรเจกเตอร์ในเงื่อนไขที่สมบุกสมบัน เช่น สภาพแวดล้อมที่มีฝุ่นมาก, ภายใต้อุณหภูมิสูง, การใช้หลายชั่วโมงต่อวัน และการปิดเครื่องโดยทันทีทันใด มักเป็นผลให้ช่วงอายุการทำงานของหลอดสั้นลง หรืออาจทำให้หลอดทำงานล้มเหลวได้

การกำหนดพิน RS232

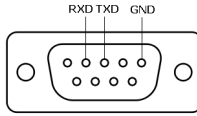

โปรโตคอล RS232

- การตั้งค่าการสื่อสาร

การตั้งค่าการเชื่อมต่อ	ค่า
อัตราบอด	19,200
บิตข้อมูล	8
แพริตี้	ไม่มี
บิตหยุด	1

- ชนิดคำสั่ง

เพื่อแสดงเมนู OSD ขึ้นมา และปรับการตั้งค่าต่างๆ

- ไวยากรณ์คำสั่งควบคุม (จาก PC ไปยังโปรเจกเตอร์)

[H][AC][SoP][CRC][ID][SoM][COMMAND]

- ตัวอย่าง: คำสั่งเปิดเครื่อง (แรกสุดส่งไบต์ต่ำ)

--> 0xBE, 0xEF, 0x10, 0x05, 0x00, 0xC6, 0xFF, 0x11, 0x11, 0x01, 0x00, 0x01

- รายการคำสั่งควบคุม

เพื่อดูรหัส RS232 ล่าสุด, ไปที่ไซต์สนับสนุนของเดลล์ที่: support.dell.com

สัญญาณการผสม PIP

	HDMI-A	HDMI-B	VGA-A	VGA-B	คอมโพเนนต์
HDMI-A	ไม่	ไม่	ใช่	ใช่	ใช่
HDMI-B	ไม่	ไม่	ใช่	ใช่	ใช่
VGA-A	ใช่	ใช่	ไม่	ไม่	ไม่
VGA-B	ใช่	ใช่	ไม่	ไม่	ไม่
คอมโพเนนต์	ใช่	ใช่	ไม่	ไม่	ไม่
เอส-วีดีโอ	ใช่	ใช่	ไม่	ไม่	ไม่
คอมโพสิต	ใช่	ใช่	ไม่	ไม่	ไม่
การแสดงผลไร้สาย	ไม่	ไม่	ใช่	ใช่	ใช่
การแสดงผลผ่าน USB	ไม่	ไม่	ใช่	ใช่	ใช่
ตัวแสดง USB	ไม่	ไม่	ใช่	ใช่	ใช่

	เอส-วีดีโอ	คอมโพสิต	การแสดงผลไร้สาย	การแสดงผลผ่าน USB	ตัวแสดง USB
HDMI-A	ใช่	ใช่	ไม่	ไม่	ไม่
HDMI-B	ใช่	ใช่	ไม่	ไม่	ไม่
VGA-A	ไม่	ไม่	ใช่	ใช่	ใช่
VGA-B	ไม่	ไม่	ใช่	ใช่	ใช่
คอมโพเนนต์	ไม่	ไม่	ใช่	ใช่	ใช่
เอส-วีดีโอ	ไม่	ไม่	ใช่	ใช่	ใช่
คอมโพสิต	ไม่	ไม่	ใช่	ใช่	ใช่
การแสดงผลไร้สาย	ใช่	ใช่	ไม่	ไม่	ไม่
การแสดงผลผ่าน USB	ใช่	ใช่	ไม่	ไม่	ไม่
ตัวแสดง USB	ใช่	ใช่	ไม่	ไม่	ไม่

โหมดความเข้ากันได้ (อนาล็อก/ดิจิทัล)

Resolution (ความละเอียด)	อัตราเฟรม (Hz)	ความถี่ซิงค์แนวนอน (KHz)	นาฬิกาพิกเซล (MHz)
640 x 350	70.087	31.469	25.175
640 x 480	59.940	31.469	25.175
640 x 480 p60	59.940	31.469	25.175
720 x 480 p60	59.940	31.469	27.000
720 x 576 p50	50.000	31.250	27.000
720 x 400	70.087	31.469	28.322
640 x 480	75.000	37.500	31.500
848 x 480	60.000	31.020	33.750
640 x 480	85.008	43.269	36.000
800 x 600	60.317	37.879	40.000
800 x 600	75.000	46.875	49.500
800 x 600	85.061	53.674	56.250
1024 x 768	60.004	48.363	65.000
1280 x 720 p50	50.000	37.500	74.250
1280 x 720 p60	60.000	45.000	74.250
1920 x 1080 i50	50.000	28.125	74.250
1920 x 1080 i60	60.000	33.750	74.250
1280 x 720	59.855	44.772	74.500
1024 x 768	75.029	60.023	78.750
1280 x 800	59.810	49.702	83.500
1366 x 768	59.790	47.712	85.500
1360 x 768	60.015	47.712	85.500
1024 x 768	84.997	68.677	94.500
1440 x 900	59.887	55.935	106.500
1152 x 864	75.000	67.500	108.000
1280 x 960	60.000	60.000	108.000
1280 x 1024	60.020	63.981	108.000
1152 x 864	85.000	77.095	119.651
1400 x 1050	59.978	65.317	121.750
1280 X 800	84.880	71.554	122.500
1280 x 1024	75.025	79.976	135.000
1440 X 900	74.984	70.635	136.750
1680 x 1050	59.954	65.290	146.250
1280 x 960	85.002	85.938	148.500
1920 x 1080	60.000	67.500	148.500
1400 X 1050	74.867	82.278	156.000
1280 x 1024	85.024	91.146	157.000
1440 X 900	84.842	80.430	157.000
1600 x 1200	60.000	75.000	162.000

การติดต่อเดลล์

สำหรับลูกค้าในประเทศสหรัฐอเมริกา, โทร 800-WWW-DELL (800-999-3355)



หมายเหตุ: ถ้าคุณไม่มีการเชื่อมต่ออินเทอร์เน็ตที่ใช้ได้ คุณสามารถค้นหาข้อมูลผู้ติดต่อได้จากใบสั่งซื้อผลิตภัณฑ์, สลิปที่มาพร้อมผลิตภัณฑ์, ใบส่งของ หรือแคตตาล็อกผลิตภัณฑ์ของเดลล์

Dell™ มีการสนับสนุนออนไลน์ และบริการทางโทรศัพท์ และตัวเลือกในการให้บริการหลายช่องทาง การให้บริการขึ้นอยู่กับประเทศและผลิตภัณฑ์ และบริการบางอย่างอาจไม่มีในพื้นที่ของคุณ ในการติดต่อฝ่ายขาย ฝ่ายสนับสนุนด้านเทคนิค หรือฝ่ายบริการลูกค้าของเดลล์:

- 1 เยี่ยมชมเว็บไซต์ support.dell.com
- 2 ตรวจสอบประเทศ หรือภูมิภาคในเมนูแบบดิ่งลง เลือกประเทศ/ภูมิภาค ที่ส่วนล่างของหน้า
- 3 คลิก **ติดต่อเรา** ที่ด้านซ้ายของหน้า
- 4 เลือกบริการหรือลิงค์การสนับสนุนที่เหมาะสม ตามความต้องการของคุณ
- 5 เลือกวิธีการติดต่อเดลล์ที่คุณสะดวก

ภาคผนวก: คำศัพท์

ANSI Lumens — มาตรฐานสำหรับการวัดความสว่าง มาตรฐานนี้คำนวณโดยการแบ่งภาพหนึ่งตารางเมตรออกเป็นสี่เหลี่ยม 9 รูปเท่ากัน จากนั้นวัดการอ่านค่าลักซ์ (หรือความสว่าง) ที่ศูนย์กลางของสี่เหลี่ยมแต่ละรูป และหาค่าเฉลี่ยของจุดทั้ง 9 จุดนี้

อัตราส่วนภาพ — อัตราส่วนภาพที่เป็นที่นิยมมากที่สุดคือ 4:3 (4 คูณ 3) รูปแบบการแสดงผลของโทรทัศน์และคอมพิวเตอร์สมัยใหม่ๆ มีอัตราส่วนภาพเป็น 4:3 ซึ่งหมายความว่าความกว้างของภาพเป็น 4/3 เท่าของความสูง

ความสว่าง — ปริมาณของแสงที่ปล่อยออกมาจากจอแสดงผล หรือจอฉายภาพ หรืออุปกรณ์การฉายภาพ ความสว่างของโปรเจ็กเตอร์วัดโดยใช้หน่วย ANSI ลูเมนส์

อุณหภูมิสี — ลักษณะสีของแสงสีขาว อุณหภูมิสีที่ต่ำ ให้แสงที่มีลักษณะอุ่นกว่า (มีสีเหลือง/ส้มแดงมากกว่า) ในขณะที่อุณหภูมิสีที่สูง ให้แสงที่มีลักษณะเย็นกว่า (ฟ้ามากขึ้น) หน่วยมาตรฐานสำหรับอุณหภูมิสีคือ เคลวิน (K)

คอมโพเนนต์วีดีโอ — วิธีในการส่งผ่านวิดีโอคุณภาพในรูปแบบที่ประกอบด้วยสัญญาณแสง และสัญญาณสีที่แยกกันสองสี และถูกกำหนดเป็น Y'PbPr สำหรับส่วนประกอบอนาล็อก และ Y'Cb'Cr' สำหรับส่วนประกอบดิจิทัล คอมโพเนนต์วีดีโอใช้ได้ในการเล่น DVD

คอมโพสิตวีดีโอ — สัญญาณวีดีโอที่ประกอบด้วยลูมา (ความสว่าง), โครมา (สี), เบิร์ต (การอ้างอิงสี) และซิงค์ (สัญญาณซิงโครไนซ์แนวนอนและแนวตั้ง) ไปเป็นสัญญาณรูปคลื่นที่ส่งผ่านบนคู่สายเส้นเดียว มีรูปแบบ 3 ชนิดที่ชื่อ NTSC, PAL และ SECAM

ความละเอียดการบีบขนาด — ถ้าภาพอินพุตมีความละเอียดสูงกว่าความละเอียดปกติของโปรเจ็กเตอร์ ภาพผลลัพธ์จะถูกปรับขนาดให้พอดีกับความละเอียดปกติของโปรเจ็กเตอร์ ธรรมชาติของการบีบขนาดในอุปกรณ์ดิจิทัล คือจะมีเนื้อหาภาพบางส่วนสูญหายไป

อัตราคอนทราสต์ — ช่วงของค่าที่สว่างและมืดในภาพ หรืออัตราส่วนระหว่างค่าสูงสุดและค่าต่ำสุด มีวิธี 2 วิธีที่ใช้โดยอุตสาหกรรมการฉายภาพเพื่อวัดอัตราส่วน:

1 เปิด/ปิดสมบูร์ณ — วัดอัตราส่วนของเอาต์พุตแสงของภาพสีขาวทั้งหมด (เปิดสมบูร์ณ) และเอาต์พุตแสงของภาพสีดำทั้งหมด (ปิดสมบูร์ณ)

2 ANSI — วัดรูปแบบของสี่เหลี่ยมสีดำและขาวที่ปรากฏสลับกัน 16 อัน เอาต์พุตแสงเฉลี่ยจากสี่เหลี่ยมสีขาว จะถูกหารด้วยเอาต์พุตแสงเฉลี่ยของสี่เหลี่ยมสีดำ เพื่อหาค่าอัตราคอนทราสต์ ANSI

คอนทราสต์เปิด/ปิดสมบูร์ณ จะเป็นตัวเลขที่มากกว่าคอนทราสต์ ANSI สำหรับโปรเจ็กเตอร์เดียวกันเสมอ

dB — เดซิเบล — หน่วยที่ใช้เพื่อแสดงความแตกต่างสัมพัทธ์ในแง่ของพลังงานหรือความเข้ม ซึ่งโดยปกติคือระหว่างสัญญาณเสียงหรือไฟฟ้า 2 แหล่ง หน่วยนี้มีค่าเท่ากับ 10 เท่าของลอการิทึมทั่วไปของอัตราส่วนของ 2 ระดับ

หน้าจอทแยงมุม — วิธีในการวัดขนาดของหน้าจอ หรือภาพที่ฉาย โดยจะวัดจากมุมหนึ่งไปยังมุมด้านตรงข้าม ที่ความสูง 9 ฟุตและกว้าง 12 ฟุต, หน้าจอมีเส้นทแยงมุม 15 ฟุต เอกสารนี้สมมติว่าขนาดเส้นทแยงมุมเป็นค่าสำหรับภาพคอมพิวเตอร์ที่มีอัตราส่วนภาพ 4:3 แบบดั้งเดิมตามตัวอย่างด้านบน

DHCP — โพรโตคอลการกำหนดค่าไดนามิกโฮสต์ — โพรโตคอลเครือข่ายที่ทำให้เซิร์ฟเวอร์กำหนด TCP/IP แอดเดรสไปยังอุปกรณ์โดยอัตโนมัติ

DLP[®] — Digital Light Processing[™] — เทคโนโลยีจอแสดงผลแบบสะท้อนที่พัฒนาโดย Texas Instruments โดยใช้กระจกเปลี่ยนทิศทางแสงขนาดเล็ก แสงที่เดินทางผ่านตัวกรองสีจะถูกส่งไปยังกระจก DLP ซึ่งจะจัดเรียงสี RGB ไปเป็นภาพที่ฉายลงบนหน้าจอ หรือที่รู้จักกันว่าเป็น DMD

DMD — อุปกรณ์กระจกไมโครติจิตอล — DMD แต่ละอันประกอบด้วยกระจกอลูมิเนียมอัลลอยด์ขนาดจิ๋วสำหรับเรียงหลายพันอัน ยึดติดอยู่กับท่อนโลหะที่ซ่อนอยู่

DNS — ระบบชื่อโดเมน — บริการอินเทอร์เน็ตที่แปลชื่อโดเมนไปเป็น IP แอดเดรส

ความยาวโฟกัส — ระยะทางจากพื้นผิวของเลนส์ไปยังจุดโฟกัส

ความถี่ — นี้คืออัตราการซ้ำของสัญญาณไฟฟ้า มีหน่วยเป็นรอบต่อวินาที วัดในหน่วย Hz (เฮิรตซ์)

HDCP — การป้องกันเนื้อหาติจิตอลแบนด์วิดท์สูง — ข้อกำหนดที่พัฒนาขึ้นโดย Intel[™] Corporation เพื่อป้องกันเนื้อหาความบันเทิงติจิตอลผ่านระบบเชื่อมต่อติจิตอล เช่น DVI และ HDMI

HDMI — อินเทอร์เน็ตมีเดียระดับไฮเดฟฟินิชัน — HDMI ส่งทั้งสัญญาณวิดีโอระดับไฮเดฟฟินิชันที่ไม่มีการบีบขนาด พร้อมทั้งเสียงติจิตอล และข้อมูลควบคุมอุปกรณ์ผ่านหัวต่อเพียงอันเดียว

Hz (เฮิรตซ์) — หน่วยของความถี่

IEEE802.11 — ชุดของมาตรฐานสำหรับการสื่อสารระบบแลนไร้สาย (WLAN) 802.11b/g/n ใช้แถบความถี่ 2.4GHz

การแก้ไขภาพบิดเบี้ยว — อุปกรณ์ที่จะแก้ไขภาพที่มีการบิดเบี้ยว (โดยปกติมักเป็นในลักษณะที่มีด้านบนกว้าง และด้านล่างแคบ) ของภาพที่ฉายซึ่งเกิดจากการฉายภาพด้วยมุมหน้าจอที่ไม่เหมาะสม

ระยะทางสูงสุด — ระยะทางจากหน้าจอที่โปรเจกเตอร์สามารถฉายภาพที่มีเสถียรภาพ (สว่างเพียงพอ) ในห้องที่มีตึสนึก

ขนาดภาพสูงสุด — ภาพใหญ่ที่สุดที่โปรเจกเตอร์สามารถฉายในห้องที่มีตึ โดยปกติ ขนาดจะถูกจำกัดโดยระยะโฟกัสของเลนส์

ระยะทางต่ำสุด — ตำแหน่งที่ใกล้ที่สุดที่โปรเจกเตอร์สามารถโฟกัสภาพไปยังหน้าจอ

NTSC — คณะกรรมการมาตรฐานโทรทัศน์แห่งชาติ มาตรฐานในทวีปอเมริกาเหนือ สำหรับวิดีโอและการแพร่ภาพ ด้วยรูปแบบที่มี 525 เส้นที่ 30 เฟรมต่อวินาที

PAL — เส้นสลับเฟส มาตรฐานการแพร่ภาพในทวีปยุโรป สำหรับวิดีโอและการแพร่ภาพ ด้วยรูปแบบที่มี 625 เส้นที่ 25 เฟรมต่อวินาที

กลับภาพ — คุณสมบัติที่อนุญาตให้คุณภาพภาพตามแนวนอน เมื่อใช้ในสภาพแวดล้อมที่ฉายไปข้างหน้าตามปกติ ข้อความ กราฟฟิก ฯลฯ จะกลับด้าน กลับภาพ ใช้สำหรับการฉายภาพจากด้านหลัง

RGB — แดง, เขียว, น้ำเงิน — โดยทั่วไปจะใช้เพื่ออธิบายจอภาพที่จำเป็นต้องใช้สัญญาณที่แยกกันสำหรับสีแต่ละสีทั้ง 3 สีนี้

เอส-วิดีโอ — มาตรฐานการส่งสัญญาณวิดีโอที่ใช้ขั้วต่อ มินิ-DIN 4 พิน เพื่อส่งข้อมูลวิดีโอบนสายสัญญาณ 2 เส้นที่เรียกว่า ลูมิแนนซ์ (ความสว่าง, Y) และโครมิแนนซ์ (สี, C) เอส-วิดีโอ ยังถูกเรียกอีกอย่างหนึ่งว่า Y/C

SECAM — มาตรฐานการแพร่ภาพสากลและประเทศฝรั่งเศส สำหรับวิดีโอและการแพร่ภาพ มีความสัมพันธ์อย่างใกล้ชิดกับ PAL แต่มีวิธีการส่งข้อมูลที่แตกต่างกัน

SSID — ตัวระบุชุดบริการ — ชื่อที่ใช้ระบุ LAN ไร้สายซึ่งผู้ใช้งานต้องการเชื่อมต่อ

SVGA — ซุปเปอร์ วิดีโอ กราฟฟิก อาร์เรย์ — ความละเอียด 800 x 600 พิกเซล

SXGA — ซุปเปอร์ เอกซ์เท็นด์ กราฟฟิก อาร์เรย์, — ความละเอียด 1280 x 1024 พิกเซล

UXGA — อัลตรา เอกซ์เท็นด์ กราฟฟิก อาร์เรย์, — ความละเอียด 1600 x 1200 พิกเซล

VGA — วิดีโอ กราฟฟิก อาร์เรย์ — ความละเอียด 640 x 480 พิกเซล

WEP — ความเป็นส่วนตัวที่เทียบเท่าระบบมีสาย — เป็นวิธีการสำหรับการเข้ารหัสการสื่อสารข้อมูล คีย์การเข้ารหัสถูกสร้างขึ้น และแจ้งให้เฉพาะผู้ใช้ที่สื่อสารด้วยทราบ ดังนั้นข้อมูลการสื่อสารจะไม่สามารถถูกถอดรหัสได้โดยบุคคลที่สาม

XGA — เอกซ์เท็นด์ วิดีโอ กราฟฟิก อาร์เรย์, — ความละเอียด 1024 x 768 พิกเซล

WXGA — วัตต์ เอกซ์เท็นด์ กราฟฟิก อาร์เรย์ — ความละเอียด 1280 x 800 พิกเซล

1080p — 1080p เป็นการเรียกโหมดวิดีโอแบบ HDTV ไฮ-เดฟฟินิชันแบบสั้นๆ ซึ่งมีความละเอียดของเส้นตามแนวนอน 1080 เส้น และเป็นการสแกนแบบโปรเกรสซีฟ หมายความว่า ภาพไม่มีการทับกันเหมือนในกรณีของมาตรฐานการแสดงผล 1080i

เลนส์ซูม — เลนส์ที่มีความยาวโฟกัสปรับเปลี่ยนได้ ซึ่งอนุญาตให้ผู้ใช้งานสามารถเลื่อนมุมมองเข้าหรือออก ซึ่งทำให้ได้ภาพที่เล็กลงหรือใหญ่ขึ้น

อัตราซูมเลนส์ — คืออัตราส่วนระหว่างภาพที่เล็กที่สุดและใหญ่ที่สุด ที่เลนส์สามารถฉายภาพจากระยะทางคงที่ได้ ตัวอย่างเช่น อัตราซูมเลนส์ 1.4:1 หมายความว่าภาพ 10 ฟุตที่ไม่มีการซูม จะมีขนาด 14 ฟุตเมื่อมีการซูมเต็มที่

ดัชนี

ก

การปรับภาพที่ฉาย 26

ปุ่มยกระดับ 26

ลดระดับโปรเจ็กเตอร์ให้ต่ำลง

ขายกระดับ 26

ล้อปรับความเอียง 26

การลดความสูงโปรเจ็กเตอร์ 26

การเพิ่มความสูงโปรเจ็กเตอร์ 26

การปรับซুমและโฟกัสของโปรเจ็กเตอร์ 27

แหวนโฟกัส 27

ปุ่มเลื่อนเลนส์แนวนอน 27

ล้อการเลื่อนเลนส์ 27

ประตูข้าง 27

ปุ่มเลื่อนเลนส์แนวตั้ง 27

แหวนซุม 27

การเชื่อมต่อโปรเจ็กเตอร์

ปลั๊ก DC 12 V 23

สายเคเบิลคอมโพเนนต์วีดีโอ RCA 3

เส้นเป็น RCA 3 เส้น (ตัวผู้เป็นตัวผู้)

20

สายเคเบิลคอมโพสิตวีดีโอ 18

การเชื่อมต่อคอมพิวเตอร์ด้วยสายเคเบิล

RS232 14, 15

การเชื่อมต่อด้วยสายเคเบิลคอมโพเนนต์

19

การเชื่อมต่อด้วยสายเคเบิลคอมโพสิต 18

การเชื่อมต่อด้วยสายเคเบิล HDMI 21

การเชื่อมต่อด้วยสายเคเบิลเอส-วีดีโอ 17

สายเคเบิล HDMI 21, 22

หน้าจอการฉายที่มีระบบมอเตอร์ 23

สายเพาเวอร์ 12, 13, 14, 15, 17, 18, 19, 20, 21, 22, 23, 24

สายเคเบิล RS232 (D-sub ตัวเมีย 9

พินเป็นสลักตัวเมีย 2-3 พิน) 14, 24

สายเคเบิลเอส-วีดีโอ 17

ไปคอมพิวเตอร์ 12

สายเคเบิล USB เป็น USB 12

สายเคเบิล USB-A เป็น USB-B 15

สายเคเบิล VGA เป็น VGA 12, 13

สายเคเบิล VGA เป็น YPbPr 19

การเปลี่ยนหลอด 106

การเปิด/ปิดโปรเจ็กเตอร์

การปิดโปรเจ็กเตอร์ 25

การเปิดโปรเจ็กเตอร์ 25

การแก้ไขปัญหา 101

ติดต่อเดสก์ 101

ข

ข้อมูลจำเพาะ

เสียง 109

ความสว่าง 108

ความเร็วล้อสี 108

อัตราคอนทราสต์ 108

ขนาด 109

สีที่สามารถแสดงได้ 108

สิ่งแวดล้อม 109
ขั้วต่อ I/O 109
ค่าแสง 108
ระดับเสียงรบกวน 109
จำนวนพิกเซล 108
การเปลี่ยนแปลงพลังงาน 109
เพาเวอร์ซัพพลาย 108
ระยะทางการฉาย 108
เลนส์การฉาย 108
ขนาดหน้าจอการฉาย 108
โปรโตคอล RS232 112
ความสม่ำเสมอ 108
ความเข้ากันได้กับวีดีโอ 108
น้ำหนัก 109

ด

เดสก์

การติดต่อ 115

ต

ติดต่อเดสก์ 7, 104, 106

ตัวเครื่องหลัก 8

แผงควบคุม 8

ปุ่มยกระดับเพื่อปรับความสูง 8

แท็บโฟกัส 8

ตัวรับสัญญาณ IR 8

เลนส์ 8

ฝาปิดเลนส์ 8

ผ

แผงควบคุม 30

ฝ

ฝายสนับสนุน

การติดต่อเดสก์ 115

พ

พอร์ตการเชื่อมต่อต่างๆ

ขั้วต่อ DC +12 V ออก 10

ขั้วต่ออินพุตเสียง 10

ขั้วต่อเอาต์พุตเสียง 10

ขั้วต่ออินพุตคอมโพเนนต์วีดีโอ 10

ขั้วต่อคอมโพสิตวีดีโอ 10

ขั้วต่อ HDMI-A 10

ขั้วต่อ HDMI-B 10

ขั้วต่อมินิ USB (มินิ ชนิด B)

สำหรับรีโมทคอนโทรล 10

ขั้วต่อสายเพาเวอร์ 10

ขั้วต่อ RJ45 10

ขั้วต่อ RS232 (D-sub) 10

สล๊อตสายเคเบิลเพื่อความปลอดภัย 10

ขั้วต่อเอส-วีดีโอ 10

ขั้วต่อ USB ชนิด A สำหรับการดูผ่าน

USB 10

ขั้วต่อ USB ชนิด B

สำหรับการแสดงผลผ่าน USB 10

ขั้วต่ออินพุต VGA-A (D-sub) 10

ขั้วต่อเอาต์พุต VGA-A (มอนิเตอร์รูป-ทงู)

10

ขั้วต่ออินพุต VGA-B (D-sub) 10

เชื่อมต่อ WiFi USB (ชนิด A) 10

ม

เมนูที่แสดงบนหน้าจอ 37

การตั้งค่าขั้นสูง 40

เสียงเข้า 40

ปรับอัตโนมัติ 38

ความสว่าง/ความเข้ม 39

วิธีใช้ 54

สัญญาณเข้า 37

การแสดงผลสัญญาณเข้าหลายแหล่ง 38

ภาษา 54

โหมดวิดีโอ 39

ระดับเสียง 40

ร

รีโมทคอนโทรล 32

ตัวรับสัญญาณ IR 31

ห

หมายเลขโทรศัพท์ 115